



MUNICÍPIO PONTE DE LIMA
TERRA RICA DA HUMANIDADE

ORÇAMENTO E OPÇÕES DO PLANO 2013



[Handwritten signature]

[Handwritten signatures]

ÍNDICE

I- INTERVENÇÕES SETORIAIS PARA 2013	3
1. EDUCAÇÃO	6
1.1. EDUCAÇÃO PRÉ-ESCOLAR	7
1.2. ENSINO BÁSICO – 1º CICLO	7
1.3. ENSINO BÁSICO- 2º E 3º CICLOS	8
1.4. ENSINO SECUNDÁRIO E PROFISSIONAL	8
1.5. ENSINO SUPERIOR	8
2. CULTURA	9
3. DESPORTO, JUVENTUDE E TEMPOS LIVRES	13
4. DESENVOLVIMENTO SOCIAL	15
5. EMPREGO, ECONOMIA E SERVIÇOS	16
5.1 DESENVOLVIMENTO ECONÓMICO E EMPREGO	16
5.2 MODERNIZAÇÃO ADMINISTRATIVA	21
6. DESENVOLVIMENTO RURAL (AGRICULTURA E FLORESTAS)	22
7. AMBIENTE E ESPAÇOS VERDES	24
7.1 PAISAGEM PROTEGIDA DAS LAGOAS DE BERTIANDOS E SÃO PEDRO DE ARCOS	24
7.2 - VALORIZAÇÃO DAS MARGENS DO RIO	26
7.3 – ESPAÇOS VERDES	26
7.4 – VALORIZAÇÃO E SENSIBILIZAÇÃO AMBIENTAL	27
8. ÁGUA E SANEAMENTO	28
9. HIGIENE E LIMPEZA URBANA	30
10. TRANSPORTES E ACESSIBILIDADES	30
11. PROTECÇÃO CIVIL E SEGURANÇA	30
12. URBANISMO, PLANEAMENTO E ORDENAMENTO DO TERRITÓRIO	31
13. COOPERAÇÃO COM AS JUNTAS DE FREGUESIA E INSTITUIÇÕES	32
14. COOPERAÇÃO INTERMUNICIPAL	33
II- APRESENTAÇÃO DOS DOCUMENTOS PREVISIONAIS	34
1. INTRODUÇÃO	35
2. PROPOSTA	35
3. APRESENTAÇÃO DOS DOCUMENTOS PREVISIONAIS	35
4. ORÇAMENTO DA RECEITA E DESPESA	36
4.1 ESTRUTURA DA RECEITA	39
4.2 ESTRUTURA DA DESPESA PREVISTA	47
5. PLANO PLURIANUAL DE INVESTIMENTOS (PPI)	71
6. PLANO DE ATIVIDADES MUNICIPAIS (PAM)	86
7. PREVISÃO DOS ENCARGOS ANUAIS A SATISFAZER COM EMPRÉSTIMOS (em euros)	96
TERMO DE ENCERRAMENTO	97

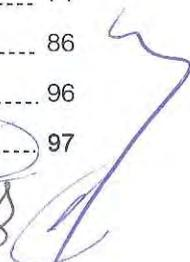
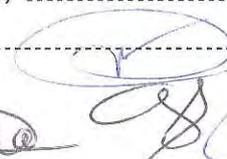

[Handwritten signature]

I- INTERVENÇÕES SECTORIAIS PARA 2013

[Handwritten signature]

[Handwritten signature] *[Handwritten signature]* *[Handwritten signature]*

INTERVENÇÕES SECTORIAIS PARA 2013

Apesar das contrariedades vividas durante estes últimos anos pelos Municípios, nomeadamente com os sistemáticos cortes nas transferências do Estado, com a obrigatoriedade na redução das despesas com pessoal, mesmo para aquelas autarquias que sempre cumpriram rácios razoáveis ao nível da despesa corrente, e com a suspensão e atrasos sistemáticos verificados na disponibilização das verbas do QREN por parte das entidades gestoras, entre outras medidas de letargia que inevitavelmente afectaram o país, o Município conseguiu ter capacidade financeira, motivação e determinação para avançar com a grande maioria dos projectos e investimentos que entendeu como fundamentais e estratégicos para a promoção do desenvolvimento de Ponte de Lima.

O próximo ano encerrará um ciclo de intervenções que integram a estratégia de desenvolvimento do concelho, a qual não se compadece de um prazo temporalmente restrito mas que vai para além disso, sendo no entanto fundamental garantir a concretização por metas e fases intermédias. As metas que nos propomos concretizar em 2013 são de todo realistas, espelhando a forma determinada e séria com que assumimos os nossos compromissos no início do mandato que agora se conclui.

Outras acções foram entretanto integradas, como resposta à drástica alteração da realidade social e económica, sem com isso nos desviarmos daqueles que são os 5 pilares de desenvolvimento que pautam a actuação do Executivo, com destaque para os projetos de âmbito social. Existem outras ambições que, por força de externalidades que não controlamos e que afectaram de forma dramática a economia do nosso país, não singraram da forma como seria absolutamente desejável falamos em concreto do empreendedorismo e do crescimento do nosso tecido empresarial. Contrariando essa tendência, será de realçar a actuação do Município ao nível da atracção de investimento estrangeiro para o concelho, sendo esse um caso de sucesso com repercussões claramente significativas ao nível da criação de emprego com reflexos que se irão alargar para além de 2013.

Neste campo serão desenvolvidos novos esforços no sentido de apoiar as empresas existentes nomeadamente na afirmação dos seus produtos e na procura de novos mercados. Sabemos que o inevitável decréscimo do consumo interno irá privilegiar aquelas empresas que apostem na internacionalização, na excelência dos seus produtos, na modernização e valorização económica dos recursos endógenos, na procura de nichos de mercado internos e externos singulares e na aposta em sectores estratégicos, como o turismo, através da oferta de produtos diferenciadores capazes de atrair o consumidor estrangeiro.

O marketing territorial com enfoque na promoção e dinamização da atividade comercial do Centro Histórico e no incremento da sua função residencial será também uma das áreas de atuação que o município irá privilegiar em 2013.

O granito e o vinho serão, por seu turno, dois dos recursos endógenos que irão merecer especial atenção, para tal será essencial que sejam aprovadas as candidaturas submetidas ao PROVERE Minho IN "Granito das Pedras Finas de Ponte de Lima: afirmação da marca em novos produtos e novos mercados" e "Reforço da Governação, Infraestruturas e de Animação da Rota dos Vinhos Verdes II".

Enquanto investimentos relevantes ao nível da dinamização do sector do turismo e na valorização dos recursos endógenos, destacamos a entrada em funcionamento dos Hotéis de Além Ponte, da Clara Penha – Casa dos Sabores, bem como, do Centro de Interpretação e Promoção do Vinho Verde, do Centro de Interpretação da História Militar de Ponte de Lima e o início das obras do Acqua Limia Camping. Alguns destes espaços irão ser concessionados, sendo uma fonte de receita para o Município, cria-se ao mesmo tempo oportunidades de desenvolvimento ou de negócio a outras entidades públicas ou privadas com competências e know-how reconhecido naquelas áreas de atividade. Em 2013 será concluído o Centro Educativo de Ponte de Lima (EB1). Com este investimento dão-se por terminadas as acções previstas na Carta Educativa

do Concelho de Ponte de Lima ao nível da construção de equipamentos e reorganização da rede escolar, com uma taxa de execução de 100% relativamente aos objetivos que nos propusemos alcançar. Será dada continuidade à parceria com as instituições locais (IPSS e associações da sociedade civil) e Juntas de Freguesia para o apoio na realização de obras de construção ou beneficiação dos equipamentos sociais e educativos de claro interesse público que visem essencialmente o apoio aos grupos mais vulneráveis como as crianças, idosos e pessoas portadoras de deficiência.

Relativamente à habitação social serão concluídos e atribuídos mais cinco casas (nove fogos) no âmbito do projeto Casa Amiga. Integrada na iniciativa Freguesias ComTacto serão criadas novas iniciativas de âmbito em articulação com as Juntas de Freguesias e Equipas do RSI com intervenção no concelho.

O Centro com Vida – Incentivo ao Arrendamento no Centro Histórico de Ponte de Lima irá ser implementado em 2013. Com esta iniciativa pretende-se promover a dinamização do Centro Histórico através do incremento da função residencial, promover a conservação e manutenção do parque habitacional privado e melhorar a qualidade de vida por parte de um extrato mais jovem da população com vista a apoiar as famílias na satisfação das suas necessidades habitacionais.

À imagem do que aconteceu em 2012, o Executivo, em articulação com as chefias e cooperação de todos os funcionários, irá continuar a promover uma política de redução de custos, em particular no que diz respeito à despesa corrente. De notar que a despesa com pessoal que representava 29% do total da despesa em 2011 sofreu, para o mesmo período (janeiro a outubro) de 2012, uma redução de 422.892,00 €, passando a representar apenas 22% do total da despesa realizada pelo Município, dos quais 16% dizem respeito ao pessoal afeto aos serviços municipais e 6% ao pessoal diretamente afeto às escolas no âmbito da delegação de competências. Também as despesas correntes com

aquisição de bens e serviços sofreram uma redução de cerca de 101.000,00 €.

Já para 2013, tendo em conta que não existe a possibilidade de se realizarem cortes adicionais em algumas áreas, pois estarão já no seu limite, tal como acontece com os recursos humanos, prevemos uma poupança na ordem dos 300.000,00 € ao nível da despesa corrente do Município. A excepcional condição financeira da autarquia irá, no entanto, permitir a manutenção para o próximo ano dos benefícios fiscais que dependem de decisão dos órgãos municipais. Para além de ser uma medida diferenciadora e que confere alguma atractividade ao concelho, irá permitir libertar liquidez às empresas já instaladas e às famílias. Diga-se a título de exemplo que Ponte de Lima é um dos poucos municípios do país, apenas 9, que abdicaram dos 5% de IRS (Imposto sobre o rendimento das Pessoas Singulares) que reverte para as autarquias. Num momento em que os portugueses vão ter o maior aumento de sempre de IRS, esta decisão torna-se particularmente relevante.

Ainda relativamente aos impostos e porque entendemos que esta é uma situação da maior importância, o Executivo mantém, apesar dos aumentos das taxas do IMI (Imposto Municipal sobre Imóveis) a taxa de 0,35% para os prédios urbanos avaliados nos termos do CIMI e a taxa de 0,7% para os prédios urbanos, ficando a primeira mais próxima do valor mínimo e evitando a aplicação da nova taxa máxima na segunda. Mantem-se também a decisão de isentar as empresas do pagamento da Derrama.

De notar que de acordo com a Lei das Finanças Locais, os Municípios endividados abrangidos por programas de reequilíbrio financeiro têm a obrigação de fixar o IMI, IMT, Derrama, taxas e tarifas nos valores máximos permitidos pela lei o que acaba por ser altamente penalizador para os seus municípios, esta realidade não é, felizmente, a do nosso concelho. A boa gestão dos dinheiros públicos tem, neste cenário, uma relação direta com a maior ou menor disponibilidade financeira das famílias e empresas.

1. EDUCAÇÃO

Com o país a viver um período muito difícil em termos sociais, o Município de Ponte de Lima tem assumido o seu papel na área da Educação, porque entende que um desenvolvimento sustentável para o concelho não se pode concretizar sem uma população devidamente qualificada.

Após a abertura do Centro Educativo das Lagoas e iniciada a construção da nova EB1 de Ponte de Lima, está prestes a ser concluída a renovação da rede escolar do 1º Ciclo do Ensino Básico, como objectivo a atingir no ano de 2013.

A Acção Social Escolar será uma matéria presente num ano que se afigura difícil para todos, iremos continuar a garantir os apoios de 2012. Nesta linha estará enquadrada a Bolsa de Apoio a alunos do Ensino Superior, promovendo a Autarquia novas oportunidades a jovens com menores recursos económicos.

O Município continuará a incentivar e promover as reuniões do Conselho Municipal de Educação para definição de políticas educativas para o concelho com envolvimento dos seus principais agentes.

No âmbito da transferência de competências em matéria de Educação, promovida pelo Ministério da Educação, continuaremos a assumir a gestão do pessoal não docente, desde o pré-escolar aos 2º e 3º ciclos do Ensino Básico, a manutenção dos estabelecimentos de ensino do 2º e 3º ciclos, bem como a assegurar a promoção das atividades de enriquecimento curricular, em parceria com as Associações do Concelho.

Manteremos a presença e participação proactiva nas reuniões dos Conselhos Gerais e nas matérias de gestão conjunta com os Diretores dos Agrupamentos de Escolas.

Continuaremos a manter o plano de transportes escolares, tendo o Município, neste âmbito, promovido de forma empenhada a participação das Juntas de Freguesia no transporte de crianças, através de proto-

colos estabelecidos para o efeito.

Cumprindo o normativo legal e demais planificação municipal, será elaborado o Plano de Transportes Escolares, apresentado até 15 de abril do ano precedente à sua aplicação que refletirá todas as necessidades para facilitar o acesso ao ensino a todas as crianças e jovens do concelho. Ainda neste contexto apoiaremos o transporte das crianças com necessidades educativas especiais e/ou com deficiência, para a APPACDM, para escolas especiais e para escolas com apoios educativos.

Os Serviços Educativos nos equipamentos culturais e desportivos do Município, continuarão a estar disponíveis no ano de 2013, bem como a disponibilização de transporte. Daremos ainda apoio a várias atividades, previstas nos planos de atividades dos agrupamentos e outras promovidas pelo Município sendo disso exemplo "O Natal e as Escolas", a Comemoração do dia de Ponte de Lima, Dia da Criança, etc.

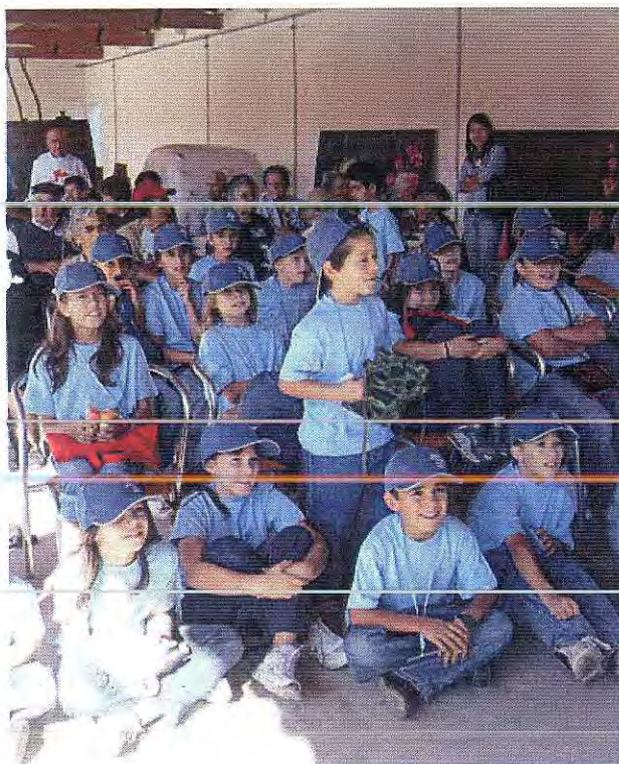

1.1. EDUCAÇÃO PRÉ-ESCOLAR

O Município manterá a celebração da Adenda ao Acordo de Cooperação, no âmbito do Programa de Desenvolvimento e Expansão da Educação Pré-Escolar, em parceria com a DREN e a Segurança Social, com o objetivo de apoiar e reforçar a componente sócio educativa, visando auxiliar as famílias do concelho; permitindo a organização de prolongamentos de horário e auxílio às refeições. O Município continuará a realizar e a gerir este acordo entendendo-o como fundamental para que as crianças do concelho tenham acesso à educação pré-escolar de forma gratuita.

Assumiremos as Atividades de Enriquecimento Curricular como promotores, em parceria com as Associações Concelhias, porque entendemos como fundamental o processo que se tem desenvolvido até ao presente para o enriquecimento da comunidade escolar do 1ºCiclo.

Organizaremos de forma estruturante os circuitos especiais de transporte escolar para o próximo no letivo, cumprindo o normativo legal, em matéria de distanciamento e segurança, bem como das novas orgânicas das escolas encerradas e das escolas de acolhimento.

No presente ano letivo 2012/2013 o pré-escolar, da área mais oeste do concelho, terá melhores condições com a abertura do Centro Educativo das Lagoas, desde o dia 1 de setembro de 2012.

1.2. ENSINO BÁSICO - 1º CICLO

No âmbito da Acção Social Escolar manteremos os apoios financeiros para as crianças pertencentes a famílias carenciadas, com o apoio nas refeições, livros e material escolar, para a Festa de Natal e visitas de estudo. Para além deste apoio incluiremos ainda as crianças com necessidades educativas em transportes apropriados. A conclusão da construção da EB1 de Ponte de Lima, fechará a rede de equipamentos escolares do concelho no âmbito do 1º CEB.

O próximo ano será pois importante para a conclusão deste processo que, no concelho de Ponte de Lima, tem decorrido de forma exemplar. Perante o exposto, o Centro Educativo das Lagoas foi devidamente apetrechado com um aumento de novas tecnologias, incluindo-se neste grupo a colocação de Quadros Interativos que em muito contribuirão para a implementação de novas aprendizagens. Os alunos do concelho vão usufruir ainda de um centro de ciência viva instalado numa sala do Centro Educativo das Lagoas.

Prosseguirá a gestão concertada dos refeitórios escolares, em conjunto com os vários agentes educativos, nomeadamente as Associações de Pais. Neste sentido vai decorrer uma ação que visa melhor segurança alimentar tendo-se estabelecido um protocolo com a ULSAM (Unidade Local de Saúde do Alto Minho); USPAM (Unidade de Saúde Pública do Alto Minho) e com as Associações de Pais implementando o projeto PODE (Programa de Otimização das Dietas Alimentares).

Promoveremos ainda, a continuidade da candidatura e gestão ao Programa de Refeições Escolares para o 1º Ciclo, permitindo desta forma continuar o apoio económico às famílias carenciadas no âmbito da Ação Social Escolar.

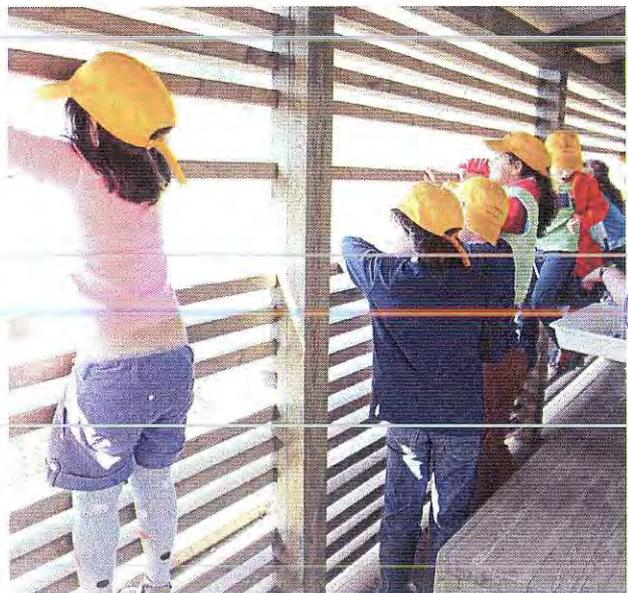

[Handwritten signature]

[Handwritten signature]

[Handwritten signature]

[Handwritten signature: Almeida]

[Handwritten signature]

[Handwritten mark]

[Handwritten mark]

[Handwritten signature]

1.3. ENSINO BÁSICO- 2º E 3º CICLOS

No âmbito do Acordo de Transferência de Competências para o Município, articulado com o Ministério da Educação, a Autarquia continuará a assumir a gestão do pessoal não docente e a manutenção dos edifícios sede de agrupamento onde funcionam os 2º e 3º ciclos. Aguarda-se pela oportunidade ao nível do QREN que permita a execução e financiamento das obras de beneficiação destes edifícios.

Com o intuito de reforçar a prática de atividade física e desportiva iremos manter os protocolos celebrados com as escolas EB 2/3 António Feijó e EB 2/3 de Freixo, cujo objeto é a permuta de utilização das piscinas municipais com os pavilhões escolares, favorecendo os alunos destas Escolas, e respondendo assim às solicitações dos Clubes e Associações Desportivas do concelho, com o uso dos pavilhões.

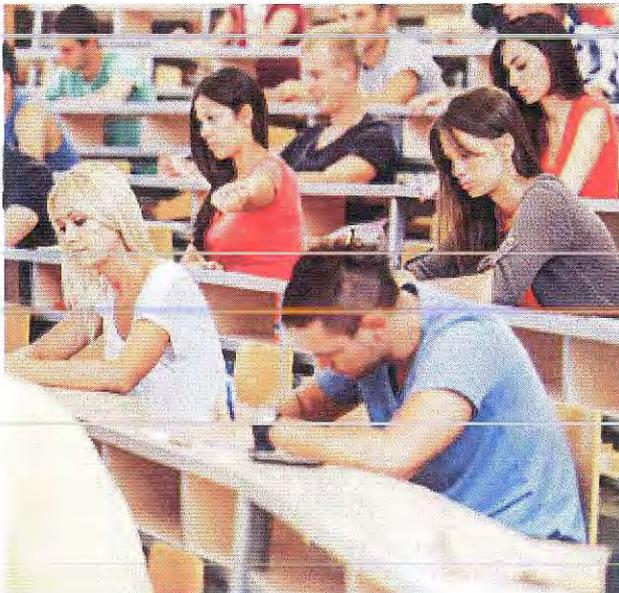

1.4. ENSINO SECUNDÁRIO E PROFISSIONAL

Promoveremos meios adequados ao nosso tecido empresarial, nomeadamente ao nível da restauração, hotelaria e enoturismo.

A requalificação do edifício Clara Penha – Casa dos Sabores abrirá novas oportunidades no âmbito da formação profissional na área da gastronomia e do vinho. O mesmo irá acontecer futuramente com o Centro de Interpretação e Promoção do Vinho Verde, permitindo a formação, organização de seminários, conferências, workshops relacionados com o vinho, a vinha, quer na sua vertente de produção e comercialização quer ao nível do enoturismo.

Como já referimos anteriormente, participaremos ativamente nas reuniões dos Conselhos Gerais e acompanharemos o processo de remodelação da Escola Secundária.

1.5. ENSINO SUPERIOR

O programa de bolsas de apoio ao ensino superior será ampliado abrangendo maior número de jovens estudantes porque entende o Município ser estratégico para o aumento do nível de escolarização da população do concelho.

Visando o maior sucesso na formação de jovens e adultos do concelho, apoiaremos todas as acções de valorização do Ensino Superior no concelho.

Promoveremos o debate sobre ofertas e necessidades do mercado de trabalho de forma a provocar o diálogo entre agentes educativos e tecido empresarial.

Colaboraremos com os jovens estudantes, do ensino superior através do apoio logístico e financeiro a atividades como os Festivais de Tunas, as semanas culturais e outras de manifesto interesse.

2. CULTURA

A Biblioteca Municipal continuará a desenvolver um trabalho continuado e articulado tendo em vista a disponibilização de um conjunto diversificado e adequado de atividades e serviços na área da informação, cultural, educação e lazer, facilitando o acesso à população através do empréstimo, da consulta local e online de uma panóplia de documentação (livros, periódicos, documentos audiovisuais e outros documentos), indo ao encontro das necessidades dos utilizadores e comunidade em geral.

Pretende-se, deste modo, contribuir para a diversificação e qualificação de uma oferta cultural e artística, estimulando a participação da população nas atividades realizadas e promovendo ações, iniciativas e eventos direcionados para a população em geral e, em particular, para a população escolar.

O resultado do trabalho desenvolvido leva-nos a preparar e conceber um conjunto de iniciativas diversificadas de forma a ir ao encontro do maior número possível de públicos e corresponder às expectativas criadas pela dinâmica da nossa programação e dos projetos desenvolvidos.

Nesta perspetiva, a valorização da cultura e património local, assim como atividades de promoção do livro e da leitura estarão na génese do trabalho a desenvolver ao longo do ano de 2013, a par de uma programação diversificada capaz de suscitar o interesse do público cada vez mais heterogéneo com uma forte divulgação de todas as formas de expressão cultural.

Em 2013 prevê-se a realização das seguintes exposições: António Manuel Couto Vida e obra, "Sensibilidades", Centenário do nascimento de João Marcos, Padre Manuel Gomes Dias, Mostra de Artesanato Regional, Manuel Rodrigues da Silva Abreu: um bibliotecário limiano na Biblioteca Pública de Braga, Dr. José Cândido Pinto da Cruz e Costa – 150 anos de nascimento e o Natal na literatura infantil.

No que concerne às atividades e projetos destacamos os seguintes: vem conhecer a tua biblioteca, teatro de

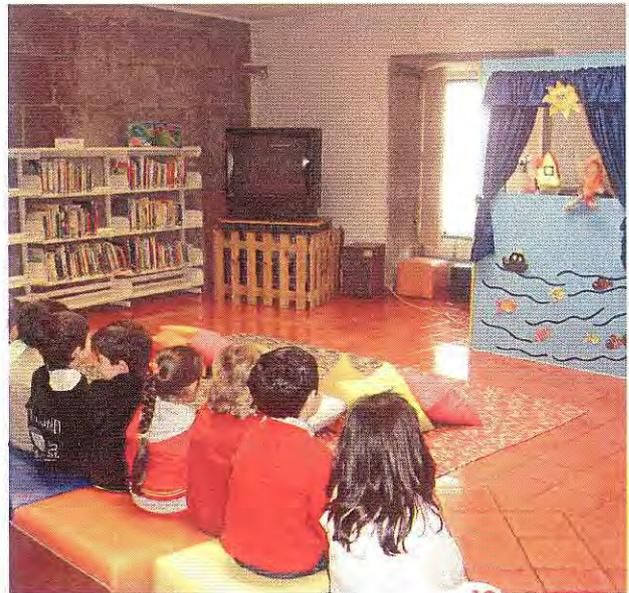

fantoches, hora do conto, a descoberta dos livros, historias (en)cantadas (com atelier criativo associado à historia), projeto "escutar, ler...Imaginar e Aprender". Para tal, apresentamos os seguintes temas: Dia Mundial do Animal, Magusto, Natal, O mar, Os afetos, Dia Mundial da Floresta e Dia Mundial do Livro e dos direitos do autor.

A Área Projeto "Imaginarium: do Livro à Arte" irá incidir essencialmente no conto de várias obras, que será sempre seguido de um atelier, diretamente relacionado com a história lida. Este projeto tem como destino as instituições de Ensino do 1º ciclo do ensino básico, do Concelho de Ponte de Lima. Esta área projeto vai iniciar-se com a inscrição de duas turmas.

A Biblioteca Municipal de Ponte de Lima dará continuidade ao projeto Bebéteca realizando várias atividades direcionadas para todas as famílias com bebés até aos 3 anos.

A Biblioteca promove, através da realização de Ateliers e Oficinas, a criação de desenvolvimento de um conjunto de oficinas de ocupação lúdico - pedagógicas dos tempos livres, tais como: Oficina criativa "Férias Divertidas" (pascoa e verão), Oficinas Natalícias e Oficina de escrita criativa "as lendas da minha terra" (e-book).

Com o Concurso Concelhio de Leitura 2013, pretende-se desenvolver e estimular a imaginação, a criatividade e a cultura em geral, incentivando o gosto pela leitura e pela escrita. Para isso, teremos atividades tais como: concurso Contos de Natal, concurso de Poesia, encontros com escritores/apresentações de livros, conferencias/palestras/ações de formação e de sensibilização, sessões de cinema, ciclo de cinema infanto-juvenil, ciclo de cinema para seniores "filmes do nosso tempo", Biblioteca fora de portas – BiblioSénior, Biblio-Café e BiblioSaúde.

O Clube da biblioteca destina-se a jovens leitores e tem como objetivo criar hábitos de leitura e promover o livro e a leitura através de atividades lúdico-didáticas. O Clube dos contos consiste num espaço privilegiado de partilha de leituras para crianças entre os 8 e os 12 anos, com o objetivo de tornar esta prática fonte de prazer e fruição, bem como formar pequenas comunidades de leitores.

Iremos dar especial atenção às seguintes comemorações ou efemérides: Dia de Ponte de Lima, Dia Internacional da Mulher, Semana da Leitura, Dia Mundial da Poesia, Dia Internacional do Livro Infantil, Dia Mundial do Livro, Dia Internacional da Dança, Dia do Autor Português, Dias dos Avós, 20º Aniversário da Biblioteca Municipal de Ponte de Lima, Dia Mundial da Música e Dia Internacional das Bibliotecas Escolares.

Será organizada mais uma Feira do Livro de Ponte de Lima, com um programa repleto de iniciativas fazendo deste evento e deste espaço um local privilegiado para todos os amantes do livro e da leitura.

Realizar-se-á a Feira do Livro Limiano, tendo como principal objetivo a divulgação e promoção de autores Limianos, dando a conhecer as publicações do Município e a sua riqueza literária e histórica.

A Biblioteca Itinerante, continuará a sua ação junto dos estabelecimentos do concelho que não são dotados de bibliotecas escolares. Continuará o projeto de dinamização das bibliotecas escolares, área em que o concelho de Ponte de Lima ocupa um lugar de vanguarda.

Em 2013, no âmbito do 60º aniversário da associação Desportiva "**Os Limianos**" está previsto o lançamento de um livro sobre a história do clube, bem como, o lançamento dos livros "**Alminhas e Cruzeiros, do concelho de Ponte de Lima**", "**Geografia Literária do Alto Minho**" e "**Caminho Português de Santiago**".

O **Arquivo Municipal** pretende dar a conhecer um pouco da história da vila e do concelho de Ponte de Lima, através da apresentação de material pedagógico concebido para o efeito, bem como, a divulgação de documentos à guarda do Arquivo. Assim, propomos para o ano 2013 promover visitas de estudo, desenvolver atividades lúdicas e pedagógicas tais como: oficina de escrita criativa, área de projeto "percurso pela floresta milenar encantada", atividade- "a minha árvore genealógica", atividade – "arquivista por um dia, teatro de fantoches ("D. Teresa fez vila o lugar de Ponte" e "À descoberta do Brasil e do caminho marítimo para a Índia") e ateliers e jogos didáticos.



[Handwritten signature]

[Handwritten signature] 10

Iremos estabelecer um Protocolo com a Casa Norton de Matos para disponibilização do arquivo e biblioteca do General aos investigadores.

Pretendemos ainda promover novas exposições, para o ano de 2013 tais como: As escolas de Ponte de Lima no tempo dos meus avós, Vida e obra do Padre Manuel Gomes Dias.

Ao nível da **Programação Cultural e de Eventos** o Município de Ponte de Lima continuará a apostar no apoio aos produtores culturais do Concelho, privilegiando a relação com o associativismo cultural.

Neste contexto, iremos desenvolver ações de índole cultural descentralizando algumas delas através dos Salões Paroquiais, Centros Sociais, Casas do Povo, Sedes de Juntas de Freguesia, Escolas, Coretos, Auditório do Centro de Interpretação da Paisagem Protegida das Lagoas, Quinta de Pentieiros, entre outros.

Na zona urbana destacamos a programação cultural do Teatro Diogo Bernardes, Museu do Brinquedo Português, Museu Rural, Museu dos Terceiros, Torre da Cadeia Velha, Capela das Pereiras, Expolima e Auditório da Academia de Música.

A programação vai desde o teatro ao folclore, passando por espetáculos de música clássica, popular, cinema, dança, concertos de música moderna e festival "Percurso da Música", Festival de Teatro "Ruarte".

O espaço do **Cinema Rio Lima** cuja remodelação, para a criação de um auditório municipal com capacidade para 265 lugares, ficará concluída no próximo ano, será mais um equipamento disponível para ações de caráter cultural e educativo.

De uma forma concisa estão previstos, para 2013 no âmbito da programação "**Em Época Baixa Ponte de Lima em Alta** e do **Ponte de Lima ConVida**" teremos: os Concertos de Inverno; Folclore de Inverno; Feira do Bacalhau de Cebolada; a Feira do Porco e as Delícias do Sarrabulho; Domingos Gastronómicos;

Vaca das Cordas; Desfile da Tradição; Prova Saltos - Hipismo; Festival de Teatro "Ruarte"; Festa do Vinho Verde; Feira do Cavalo; Feira do Livro; Feira dos Petiscos e do Artesanato; Feira da Caça, Pesca e Lazer; Festival Internacional de Folclore;

Animação em noites de Verão; Festa da Gente Miúda Projeto Prata da Terra; Animação nos Jardins; Concertos de Verão e Feiras Novas.

Daremos continuidade à exposição de trabalhos produzidos no âmbito do Projeto "O Natal e as Escolas", bem como, às exposições na Torre da Cadeia e Capela das Pereiras.

Executar-se-á a programação da segunda e última fase da Cultrede, que está inserida na candidatura apresentada ao QREN e que se desenvolverá até final de 2013.

A Academia de Música de Ponte de Lima continuará, em parceria com o Município nas diferentes áreas de investigação e projetos musicais.

Iremos tentar encontrar financiamentos ao nível do QREN que viabilizem a construção da nova **Sala de Espectáculos/Centro de Congresso**, de outra forma será a um esforço financeiro demasiado pesado para o Município.

A **Rede de Museus de Ponte de Lima** é já uma realidade que em 2013 ficará praticamente concluída, permitindo a Ponte de Lima entrar nas rotas museológicas nacionais e internacionais. Em 2013 irão abrir dois novos espaços o Centro de Interpretação da História Militar de Ponte de Lima e o Centro de Interpretação e Promoção do Vinho Verde.

O **Museu dos Terceiros**, bem como, o **Museu do Brinquedo Português** são duas realidades consolidadas enquanto equipamentos culturais à disposição dos públicos.

Para 2013 o Museu dos Terceiros manterá a sua atividade junto de diferentes públicos. No que diz respeito às exposições temporárias estão previstas quatro com a seguinte calendarização: dezembro 2012



e janeiro de 2013 - "Presépios das Escolas do Concelho"; abril a junho de 2013 - "Oratório de Paula Rego" (aguardamos confirmação da disponibilidade); julho a novembro de 2013- "Património Religioso das freguesias do concelho- Moreira do Lima" (3ª edição); dezembro 2013 e janeiro de 2014- "Exposição "Presépios das Escolas do Concelho". A "Mostra de Reservas" que se desenvolve no corredor de acesso ao consistório da Ordem Terceira irá continuar, dando a possibilidade ao visitante de ver peças que se encontram em reserva.

Continuaremos as funções museológicas associadas à coleção e promoveremos a continuidade do levantamento do património sacro pelas freguesias do concelho.

O Serviço Educativo e de Comunicação do Museu dos Terceiros tem desenvolvido um conjunto de atividades visando atingir diferentes públicos, passando a missão e objetivos do museu de uma forma dinâmica e interativa. Para isso foram definidas atividades de acordo com o ano letivo para o público escolar, anuais para o público adulto/sénior e outras ainda de acordo com calendários associados a outros eventos do Município. Neste último caso enquadra-se o Ciclo de Ateliers com Arte, este ano com dois ateliês, um no mês de dezembro, sobre Doces Conventuais e o último relacionado com o dia internacional dos museus, dia 18 de maio,

onde se realizará uma visita guiada aos museus de Ponte de Lima e Centro Histórico.

O Ciclo de Viagens continuará, este ano com uma visita à Península de Setúbal, onde entre outros pontos de interesse se encontra o Mosteiro da Arrábida.

Está ainda prevista a organização de um ciclo de palestras sobre arte, visando promover novamente a discussão e a troca de conhecimentos no panorama do património e da história.

Relativamente ao **Museu do Brinquedo Português** podemos afirmar que a sua abertura foi um sucesso e que para 2013 o objetivo fundamental é fidelizar públicos e captar públicos de outras nacionalidades. Para isso está prevista a abertura de uma exposição temporária em junho de 2013, sobre "Bonecas de Brincar" e uma segunda que irá abrir em dezembro sobre o Natal. Também durante o ano de 2013 será preparado o catálogo da exposição permanente deste museu. Continuaremos as visitas guiadas e iremos oferecer um conjunto de atividades ao nível do Serviço Educativo, nas quais integramos a realização de festas de aniversário.

O **Centro de Interpretação e Promoção do Vinho Verde** está na fase da investigação e durante 2013 iremos elaborar o programa museológico, bem como, a aquisição dos equipamentos.

O processo de implementação do **Centro de Interpretação da História Militar de Ponte de Lima** prosseguirá em 2013, consubstanciando um olhar diferente sobre a importância estratégico-militar que Ponte de Lima teve desde a fundação de Portugal e complementará a informação disponível ao público, sobre a nossa vila. Com vista ao seu futuro financiamento será apresentada uma candidatura ao PRODER.

Para complementar esta rede de museus, iremos reformular o atual **Museu Rural**, para o disponibilizar com novas informações sobre um dos aspetos mais importantes da economia e etnografia local, a ruralidade do concelho de Ponte de Lima, do passado ao presente.

[Handwritten signatures and initials in blue ink]

3. DESPORTO, JUVENTUDE E TEMPOS LIVRES

Continuaremos uma política de reforço ao Associativismo porque entende o Município que a prática associativa enriquece a capacidade organizativa e a promoção de atividades que por seu turno ensina os jovens a viverem em comunidade e a respeitar o todo, preservando os valores culturais e estimulando a criatividade.

Neste enquadramento renovar-se-ão os protocolos com a Escola Desportiva Limiana, A.D. Os Limianos (hóquei, e futebol), Centro de Karaté, JULIMA, e Basket Clube Limiense para a utilização dos equipamentos desportivos municipais.

Daremos continuidade às parcerias com as Juntas de Freguesia para a gestão dos pavilhões de Fontão, Vitorino de Piães, Gandra, Refoios e Fornelos.

Manteremos o apoio ao associativismo desportivo através de concessão de subsídios e apoio logístico à organização de algumas das suas atividades, prevendo sempre o êxito de todos os nossos jovens atletas que tão bem têm dignificado e desporto limiano.

Disponibilizar-se-á alojamento às classes jovens dos clubes nas Pousadas de Juventude do país.

Continuará o apoio aos eventos desportivos, às ações de formação, a estágios e a atribuição de subsídios aos clubes, privilegiando os escalões de formação.

Tendo-se afirmado enquanto programa, que dá resposta às famílias nas interrupções letivas, daremos continuidade ao **PROFÉRIAS**.

Iremos avançar com a construção de diferentes equipamentos desportivos nomeadamente de três **Pavilhões (Facha Feitosa e Ribeira)** e dois **Polidesportivos (Lagoas e Arcozelo)** numa perspetiva de proximidade e economia de escala na medida em que irão servir de apoio aos respetivos estabelecimentos escolares.

Em 2013 o Bike Park de Ponte de Lima irá entrar em pleno funcionamento, esperando-se que venha a ser de grande sucesso.

O **"Bike Park"** é uma zona de desporto e lazer que oferece condições únicas para a prática de diversas modalidades de BTT e Downhill, assim como para caminhadas ecológicas. À semelhança de uma estância de esqui, o "Bike Park" inclui um conjunto de pistas e trilhos de montanha, de se desenvolvem em cerca de 308 ha, que aproveitam as condições do terreno, proporcionando um contexto privilegiado para a prática desportiva e contacto com o meio ambiente, desenvolvendo uma consciência e respeito pela causa ecológica. As infraestruturas terão capacidade para dar resposta a um nível mais profissional e de competição, nacional e internacional, como também, a simples atividades de passeio e lazer, dirigidos a um público mais alargado.

Continuarão os apoios aos desportos radicais, quer seja na divulgação quer seja em apoio logístico, especialmente aos Batotas, à Pirâmide Radical e Associação de Vitorino de Piães e Seara Trilhos.

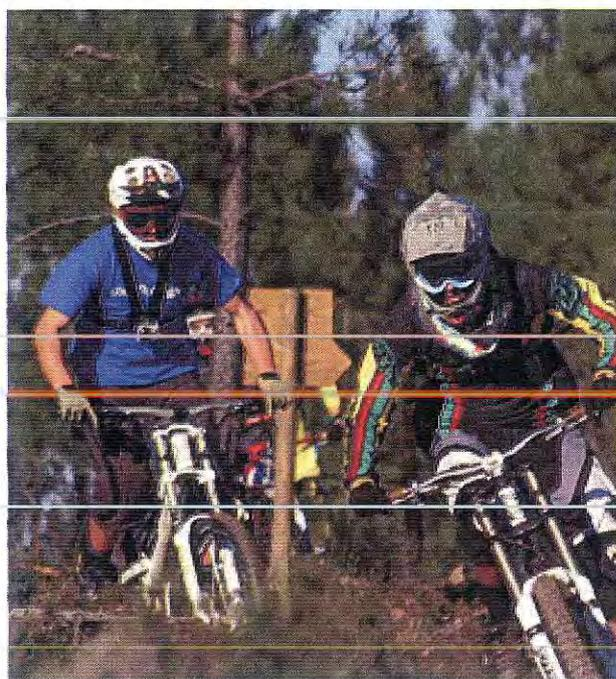

Tendo em conta o crescimento exponencial das atividades náuticas, tenta-se tornar mais acessível a sua prática pela população em geral quer seja no aluguer de caiaques, quer em descidas de rio com monitores através das parcerias celebradas com o Clube Náutico. Da mesma forma as **Férias Desportivas** realizam-se com o intuito de levar a modalidade aos mais jovens contribuindo para a ocupação dos tempos livres e criação de hábitos saudáveis, ou então no âmbito do Desporto Escolar, um projecto de parceria com as escolas do concelho, que tem servido de forte meio de divulgação da modalidade sendo uma fonte de deteção de talentos. O Município irá dar continuidade ao conjunto deste projetos, no seguimento dos projetos NEA (I e 11) mas agora integrado no projeto do **Centro de Mar**, em parceria com outros Municípios e na estratégia de promoção do território enquanto destino de excelência para a prática de desportos náuticos.

Na mesma perspetiva e tendo consciência dos importantes resultados obtidos pelos nossos atletas, bem como, do número cada vez mais significativo de jovens praticantes de canoagem, mostra-se necessário garantir ou tentar oferecer melhores condições para o seu desenvolvimento.

Assim, está em curso a **Ampliação das Instalações de Apoio a Atividades Náuticas**, com o intuito de criar um equipamento que reúna no mesmo espaço diversas valências, nomeadamente, balneários, gabinete médico, sala de massagens e hidromassagem, sala de tratamentos, ginásio e instalações sanitárias adaptadas. Esta intervenção de ampliação e adaptação das instalações ficará concluída em 2013, dando resposta aos novos cenários e à necessidade de promover uma melhor resposta às exigências atuais.

A Recuperação do Açude, cuja obra se pretende iniciar em 2013, é outra medida que irá permitir criar melhores condições para a prática da canoagem.

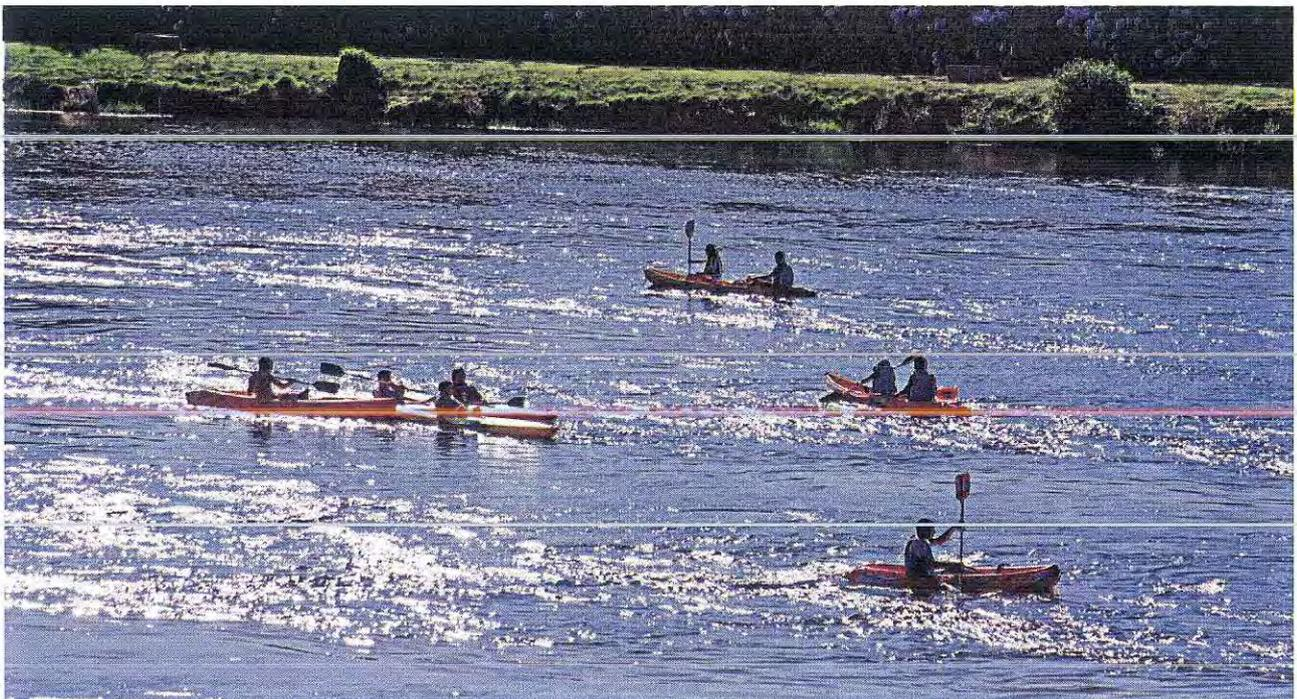

[Handwritten signature in blue ink]

[Handwritten signature in blue ink]

[Handwritten signature in blue ink]

[Handwritten signature in blue ink]

[Handwritten signature in blue ink]

4. DESENVOLVIMENTO SOCIAL

De forma a podermos melhor conhecer a realidade do concelho e dar uma resposta adequada, bem como monitorizarmos posteriormente os resultados e implementarmos ajustamentos, será feito o levantamento e tratamento de dados estatísticos do concelho para atualização do Diagnóstico Social.

O projeto **Freguesias ComTacto** que surgiu pela primeira vez em 2012, tem funcionado em estreita colaboração com as Freguesias e procura a deteção de situações de pobreza extrema causadas pelo desemprego e/ou outros fatores, para proporcionar o apoio social necessário.

A **Casa Amiga**, que contempla a recuperação de escolas antigas encerradas, representa no contexto da habitação social, um projeto de sucesso, cuja fórmula queremos continuar a aplicar, por entendermos que privilegia acima de tudo a integração social e a qualidade de vida dessas famílias. Para além das casas já atribuídas, o Município pretende concluir em 2013 a construção de mais cinco casas (nove fogos) que serão posteriormente atribuídos a agregados familiares com graves problemas habitacionais entretanto identificados pelo Serviço de Ação Social do Município em parceria com as Freguesias. Ainda nesta perspetiva a Autarquia, através do Projeto Ponte Amiga, irá continuar apoiar as obras de beneficiação e adaptação das condições de habitabilidade e salubridade das casas de famílias carenciadas.

De forma a contribuir para a autossustentância das famílias através de produção dos seus próprios produtos hortícolas, sendo por isso uma pequena ajuda ao orçamento familiar, o Município irá dar continuidade ao projeto Hortas Comunitárias da Poça Grande, em Arcozelo, através da cedência de parcelas de terreno a cada um dos agregados interessados.

Paralelamente este projeto incentiva a ocupação de tempos livres com uma atividade física e psicologicamente saudável sendo, ao mesmo tempo, uma forma ambientalmente sustentável de utilização do solo.

De uma forma geral serão encetadas ações de requalificação dos espaços exteriores dos bairros de habitação social, não só de Arcozelo, como também de Freixo.

No âmbito do apoio social destacam-se outras iniciativas tais como a Ação Social Escolar, já anteriormente mencionada no Capítulo da Educação, transportes para os alunos com necessidades educativas especiais, a cedência de um Projeto Tipo e a isenção de Taxas e Licenças para a construção de casas para famílias carenciadas, a prestação de apoio a pessoas temporária ou definitivamente incapacitadas do concelho através do Banco de Ajudas Técnicas.

Manter-se-á a parceria com o Banco Alimentar contribuindo para a execução do Programa alimentar de Apoio a Carenciados.

Mantém-se os compromissos assumidos de apoio técnico e financeiro à construção ao "**Centro de Atividades Ocupacionais para Pessoas com Multidificiências**" da AAPEL, assim como ao **Centro de Dia** da ALTI Cepões. Além disso continuaremos a dar apoio à Stª Casa da misericórdia na construção do **Centro Comunitário**, à Casa do Povo de Freixo para instalação de uma **Creche**, ao Centro Paroquial e Social da Facha para a **Creche e Centro de Dia** e ao Centro Paroquial e Social de Fornelos para **ampliação do Lar**. Todas estas obras ficarão concluídas em 2013. O Município dará continuidade ao apoio a outros projectos da mesma natureza cuja necessidade e sustentabilidade sejam demonstradas.



5. EMPREGO, ECONOMIA E SERVIÇOS

Em conjunto com algumas das entidades que actuam ao nível do apoio ao investimento e desenvolvimento empresarial, tais como a AICEP (Agência para o Investimento), o Município irá encetar um conjunto de acções de informação e incentivo à internacionalização/exportação criando uma maior proximidade entre os empresários e promovendo integração numa indispensável rede de contactos para aquele fim.

Tal como é do conhecimento generalizado, sabemos que o inevitável decréscimo do consumo interno irá privilegiar aquelas empresas que apostem na internacionalização. Para tal, será fundamental que se consciencializem da necessidade de agregação de esforços e sinergias, bem como, da necessidade de valorização e certificação dos seus produtos, na procura de nichos de mercado internos e externos singulares e na aposta em sectores estratégicos como o turismo através da oferta de produtos diferenciadores capazes de atrair o consumidor estrangeiro.

Mais uma vez reforçamos que, pese embora o esforço do Município em prestar aquele tipo de apoio, promover aquilo que são os benefícios fiscais municipais ou criar infra-estruturas e boas acessibilidades para o acolhimento empresarial e apesar da importância dessas medidas, tal não será por si só suficiente ou determinante para o efectivo investimento empresarial. O Governo terá aqui um papel fundamental a desempenhar. A dificuldade de financiamento, seja de acesso ao crédito, seja ao Sistema de Incentivos do QREN (por falta de fundos próprios das empresas), as elevadas cargas fiscais e a retracção do consumo, têm levado a um desânimo generalizado, havendo um número significativo de desistências de investimento, às quais se somam as sucessivas falências, com base naqueles factores.

Terra incubadora

5.1. DESENVOLVIMENTO ECONÓMICO E EMPREGO

Tal como referido, os benefícios fiscais apesar de não serem por si só suficientes para motivar o surgimento de novos investimentos, a verdade é que são um dos factores que mais poderão pesar no momento de se decidir por determinada localização empresarial.

Nesse sentido e lamentando, num momento em que é fundamental estimular a economia, a decisão do Governo em não retomar algumas das medidas anteriormente previstas na Lei dos Benefícios Fiscais, o Município irá dar continuidade ao conjunto de incentivos cuja decisão depende apenas dos seus órgãos colegiais, mantendo as seguintes condições de atractividade:

- Isenção do pagamento da Derrama Autárquica;
- Redução do IRS em 5% correspondente à parcela de competência Municipal no âmbito da Lei das Finanças Locais;
- Preços baixos de venda dos terrenos do Pólos Industriais da Gemieira e da Queijada, podendo mesmo vir a ser cedidos em direito de superfície para investimentos de claro interesse estratégico para o concelho;
- Isenção do pagamento de taxas de licenciamento;
- Baixos custos dos serviços.

A isenção do pagamento de IMT por parte das empresas apenas será possível se o Governo assim o permitir ao abrigo dos já mencionados Benefícios Fiscais. Se tal acontecer, o Município assume desde já o compromisso de manter essa decisão.

Estando já preparados os suportes com a informação relativa às condições de investimento iremos em 2013 criar os canais adequados à sua divulgação. Iremos continuar a actualizar e integrar as plataformas existentes na Internet que prestam serviços aos empresários ao nível da procura de terrenos para a localização do seu investimento tal como já aconteceu com a AICEP.

No âmbito da implementação do Simplex Autárquico, promovido pela Agência para a Modernização Administrativa, com relevância no presente contexto, será concluído o processo de operacionalização do cumprimento da lei referente ao **Licenciamento Zero** e à Diretiva de Serviços no **Balcão do Empreendedor**. Este serviço, funciona segundo a lógica de balcão único electrónico, ou seja permite a realização, através da Internet, de todos os actos relacionados com a abertura de um negócio.

Será disponibilizado apoio aos cidadãos na utilização da **Plataforma REAI** (Licenciamento Industrial). O objectivo desta medida consiste em "adoptar a tramitação desmaterializada dos procedimentos decorrentes de pedidos de licenciamento industrial, no âmbito do Decreto-Lei n.º 209/2008, de 29 de outubro, da competência dos Municípios, através do registo e utilização da plataforma electrónica de interoperabilidade cujo desenvolvimento e gestão compete à Agência para a Modernização Administrativa (v. artigos 14.º e 79.º do DL n.º 209/2008, 29 de outubro)".

No âmbito das competências do **GIP (Gabinete de Inserção Profissional)** será disponibilizado apoio e acompanhamento a jovens e adultos desempregados no desenvolvimento do seu percurso de inserção ou reinserção no mercado de trabalho. Este serviço, implementado em parceria com o IEFP, funciona em estreita colaboração interna com o Serviço de Acção Social e o Gabinete Terra Investir e resulta de uma candidatura aprovada em 2012.

O **Gabinete Terra - Investir** garantirá o atendimento, apoio e informação ao empresário como uma forma de incentivo ao empreendedorismo. Será dado especial apoio às iniciativas empresariais criativas assentes em especificidades ou vocação ambiental, turística e rural do concelho, de acordo com a estratégia de desenvolvimento que iremos aprofundar a seguir. No âmbito do **Terra Finicia** dará continuidade ao apoio às micro e pequenas empresas do concelho que pretendam realizar investimentos, sendo ainda disponibilizado apoio aos jovens empreendedores através do **Terra Incubadora**.

Terra Finicia Apoiamos a tua ideia!



Perante a falta de informação sobre o tecido empresarial, o Gabinete Terra – Investir iniciou um trabalho de caracterização com o objectivo de conhecer com maior detalhe as empresas, os sectores de actividade e o emprego no concelho. Este trabalho será concluído em 2013, mas obriga a uma actualização permanente, só dessa forma esta informação poderá ser efetivamente útil, por exemplo, para se entender quais os potenciais sectores em emergência, os sectores de risco, os sectores mais estáveis, potenciais clusters ou mesmo estabelecer uma rede de contactos e motivar a cooperação e o aproveitamento de sinergias. Ainda nas actividades a implementar pelo Gabinete Terra – Investir, pretende-se concluir a **Carta do Investidor**, que visa compilar toda a informação útil de apoio a todos os empreendedores e futuros empresários, das diversas áreas, que pretendam iniciar a sua actividade no concelho de Ponte de Lima.

O Município integra ainda a **Rede Regional de Apoio ao Empreendedorismo no Alto Minho**. Em 2013 serão concluídas as acções previstas neste âmbito, sendo a entidade líder a CIM Alto Minho. Caberá à CIM Alto Minho lançar, coordenar e pôr em prática um processo destinado a reforçar a capacidade de empreendimento endógena, condição hoje decisiva para o processo de desenvolvimento sustentável. Relembramos os três eixos de intervenção da Rede: **Educação para o Empreendedorismo, Empreendedorismo Social e Apoio aos Empreendedores**.

O empreendedorismo e a criação de emprego são áreas que têm especial enfoque sendo por isso pilares fundamentais ao nível do **Plano de Desenvolvimento do Alto Minho 2020**. A elaboração do Plano de Desenvolvimento do Alto Minho, cujos trabalhos se encontram a decorrer e que se espera venham a ser concluídos em 2013, surge da necessidade de definição de uma visão estratégica para o Alto Minho, com vista a assegurar a melhoria sustentada dos níveis de competitividade territorial, devidamente actualizada, coerente e articulada, que possa dotar a CIM Alto Minho de um instrumento orientador da sua acção, auxiliando os municípios nos processos de tomada de decisão através da identificação de caminhos críticos, da antecipação de cenários e propostas alternativas e suas consequências. Este será um documento essencial, também, ao nível do contributo para a construção do próximo Quadro Comunitário de Apoio.

No que diz respeito à **valorização económica de recursos endógenos** e por entendermos que esta é uma área estratégica fundamental que em muito poderá contribuir para a dinamização da nossa economia e criação de riqueza, são vários os projetos que o Município pretende continuar a implementar e/ou apoiar.

O sucesso desta estratégia passa pela integração dos valores já criados e pela capacidade de nos organizarmos, agentes públicos e privados, aproveitando o potencial existente, valorizando, estruturando e consolidando a oferta. Dessa capacidade poderão resultar claros benefícios para a promoção de alguns dos produtos turísticos de maior importância, identificados para a região ao nível da Agenda para o Turismo: **Turismo da Natureza, Gastronomia e Vinhos-Enoturismo, Turismo Histórico / Cultural, Turismo Náutico e Golfe**. A isto acresce a necessidade de apoiar a criatividade dos nossos empresários à semelhança de alguns projectos que foram já implementados com sucesso, não se pautando neste momento pela dimensão, mas sim pela originalidade e qualidade.

Será de igual forma importante consolidar a nossa própria identidade, aquilo que efectivamente nos

distingue e engrandece, com dimensão nacional e internacional, e que poderá integrar o marketing territorial juntamente com iniciativas, também diferenciadoras, de outros Municípios. Falámos dos **Eventos Equestres com referência à Feira Internacional do Cavalo** e dos projectos que fazem **Ponte de Lima Vila Florida**, com **especial destaque para o Festival Internacional dos Jardins de Ponte de Lima**, ambos concorrem para sustentar uma imagem nobre de Ponte de Lima, reforçada e enriquecida pela forte componente da cultura tradicional, através das demonstrações mais emblemáticas da história e da cultura local.

Este cenário, que preserva acima de tudo a qualidade de vida e o desenvolvimento sustentável, será atractivo à instalação de novas empresas, seja de actividades que se relacionem directamente com estes sectores seja externa a eles.

O Município é um dos parceiros que integra a iniciativa **Minho IN**. Neste âmbito será dada coerência regional a alguns projectos aos quais tínhamos já definido como prioritários. Acreditamos que em 2013 as candidaturas apresentadas neste âmbito venham finalmente a merecer aprovação, pois encontram-se em análise desde 2011.

No âmbito da candidatura "**Granito das Pedras Finas de Ponte de Lima**", ao Aviso "Programas de Valorização Económica de Recursos Endógenos EEC PROVERE Minho IN" e em paralelo à criação do **Pólo Industrial das Pedras Finas**, será dada especial importância às acções de carácter imaterial que promovam a "afirmação da marca com novos produtos e novos mercados". As obras relativas ao Pólo Industrial das Pedras irão prosseguir logo que se reúnam as condições necessárias e que passam pela aprovação do PU (Plano de Urbanização das Pedras Finas), emissão da DIA (Declaração de Impacte Ambiental), emissão da Declaração de Utilidade Pública e aprovação do loteamento e oportunidade de financiamento no âmbito dos fundos comunitários.

O Projeto NaturMinho - "**Projecto-Âncora Turismo de Natureza MinhoIN**", submetido ao mesmo Aviso sendo liderado pela Adere Peneda-Gerês com participação de vários Municípios, terá como objectivo a promoção e dinamização do turismo da natureza, tendo como valores inquestionáveis entre outros, a Paisagem Protegida das Lagoas de Bertandos e S. Pedro d'Arcos e a Serra d'Arga.

Ainda enquadrado neste processo de implementação da Estratégia de Eficiência Colectiva do Minho IN, o Município participa no **Projecto âncora Enoturismo Minho IN II**, juntamente com a Comissão de Viticultura da Região dos Vinhos Verdes e no **Projecto Âncora Minho In - Marketing Territorial**, que constitui um projecto transversal de marketing territorial, o qual será executado em parceria pelas CIM do Alto Minho, Ave e Cávado.

O **Gabinete Terra** irá continuar a reforçar a sua dinâmica através do desenvolvimento de diversas actividades:

- Na promoção de estratégias de marketing territorial de valorização dos recursos locais – Produtos Terra (artesanato, vinho verde, entre outros), articulando-a com as iniciativas previstas ao nível da CIM e do Minho IN;
- Na área da restauração, dando continuidade ao concurso "Esplanadas de Ponte de Lima", alertando para a importância da valorização dos espaços públicos como uma via de promoção e qualificação de Ponte de Lima;
- Na comunicação, marketing e imagem;
- Na organização do Ciclo Ateliers com Arte;
- Apoio na organização de eventos – Ponte de Lima ConVida.

Ao nível das infra-estruturas e equipamentos que contribuem para a organização, valorização e promoção dos produtos endógenos, bem como, da melhoria qualitativa dos serviços prestados ao nível do turismo, destacamos as seguintes iniciativas:

- Entrada em funcionamento da **Clara Penha** - Casa dos Sabores – para além de se constituir como espaço de apoio às actividades do ensino superior e

e profissional (formação em restauração, hotelaria e gastronomia), o tradicional Restaurante Clara Penha ficará afecto ao desenvolvimento de acções de defesa e promoção da gastronomia tradicional com particular destaque para o típico e genuíno Arroz de Sarrabulho;

- Conclusão das obras do **Edifício do Monte da Madalena (restaurante) e espaço envolvente**;

- Beneficiação da Torre da Cadeia Velha para funcionar como **Loja Interactiva de Turismo de Ponte de Lima** no conceito de rede definida pelo Turismo Porto e Norte de Portugal aguarda-se que em 2013 seja finalmente aprovada a respectiva candidatura. Para além da implementação da Loja Interactiva, o Município é parceiro do Porto e Norte de Portugal no projecto Implementação da Infra-Estrutura Tecnológica de Apoio à Rede de Lojas Interactivas da Rede de Informação Turística Regional cuja candidatura também aguarda pela aprovação;

- Entrada em funcionamento dos Hotéis do "**Largo d'Além Ponte**" unidade de alojamento local - o Município lidera um processo de recuperação de um conjunto de edifícios no Largo da Alegria, no intuito de virem a funcionar como unidades hoteleiras independentes mas de gestão comum. No próximo ano irão entrar em funcionamento a Casa n.º 9 e Casa n.º 24, num total de 15 quartos;

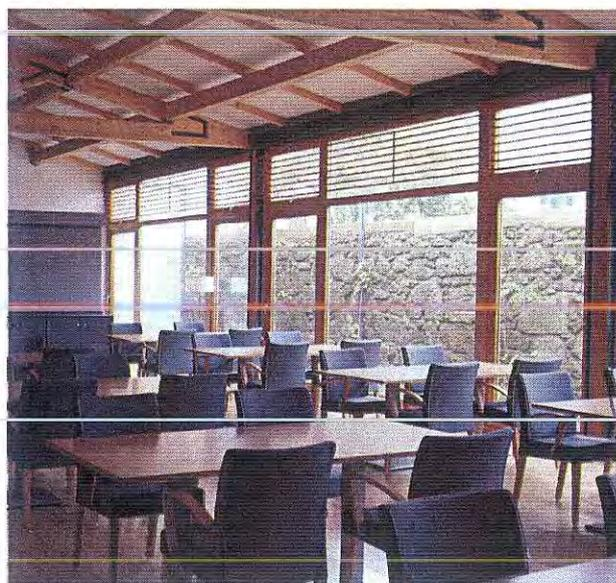

[Handwritten signature]

[Handwritten signature]

[Handwritten signature]

[Handwritten signature]

- Parque de Campismo Urbano – **Acqua Limia Camping**, tendo em conta que se encontra praticamente concluído o processo de obtenção dos pareceres externos necessários ao seu licenciamento, em 2013 iremos lançar o concurso e adjudicar a respectiva empreitada;
- **Sala de Espectáculos e Centro de Congressos** – só avançará se for garantido o financiamento ao nível do QREN;
- **Recuperação da Casa Torreada dos Barbosa Aranha**, onde irá funcionar o Centro de Interpretação e Promoção do Vinho Verde – a candidatura submetida ao Aviso “Valorização Económica dos Recursos Específicos - Bolsa de Mérito à Execução Municipal - VERE/1/2011” mereceu aprovação, a aquisição do imóvel, a obra e a aquisição do mobiliário e equipamento irão ser financiados a 85%. A obra ficará concluída em 2013. De uma forma resumida, entenda-se esta intervenção como um contributo para a promoção do Enoturismo, do Vinho Verde e da Região dos Vinhos Verdes, através da investigação e divulgação do lastro patrimonial, contribuindo, ao mesmo tempo, para a existência e qualificação de uma rede de infra-estruturas e serviços de apoio e monitorização das rotas e itinerários turísticos associados ao vinho e à vinha e enriquecendo, de uma forma dinâmica, o produto final na perspectiva da sua valorização económica.

O **Albergue de Peregrinos de Ponte de Lima**, que é já um marco em termos nacionais e internacionais no contexto dos Caminhos de Peregrinação a Santiago, dará continuidade ao excelente trabalho de hospitalidade efectuado nos últimos anos, complementado com a participação e representação institucional em seminários, congressos, encontros, workshops, exposições e demais actividades de divulgação e promoção que visem a atracção de mais Peregrinos para o Caminho Central Português.

Continuar-se-á a apostar na valorização, sinalização e promoção integrada ao nível da CIM Alto Minho ou Minho IN das Ecovias, Miradouros, Caminhos de Santiago e outras rotas ou percursos temáticos, apoiados financeiramente por projectos como o ProSeguindo.

Ao nível das intervenções de carácter mais imaterial que potenciem e contribuam para a qualidade, afirmação e consolidação dos produtos turísticos, destacamos as seguintes acções no âmbito do projecto **Turismo de Ponte de Lima**:

- Promoção e informação turística (Website, mapas e brochuras, circuitos turísticos, guia de actividades em época alta promovidas por empresas)
- Pacotes Formativos para o Sector Turístico
- Criação de Pacotes Turísticos

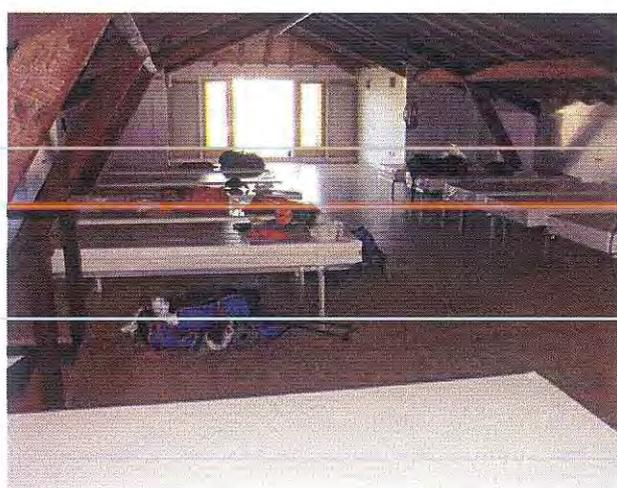
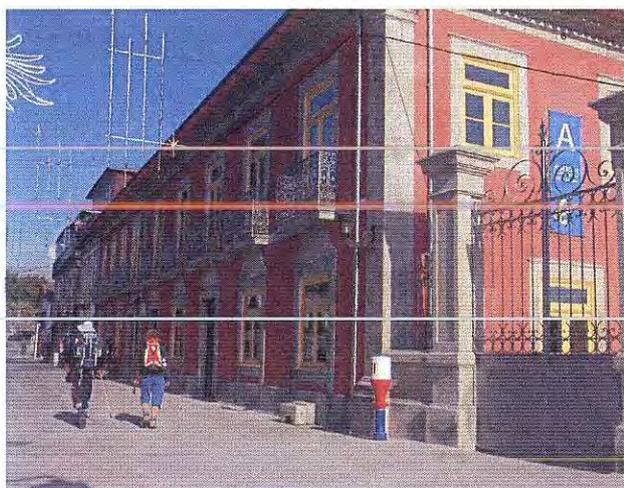

Handwritten signatures and initials in blue ink, including a large signature that appears to be 'Schneider' and another 'SC'. There is also a small box containing the number '20'.

5.2. MODERNIZAÇÃO ADMINISTRATIVA



Em 2013, pretende-se dar continuidade aos projetos de modernização e simplificação administrativa em implementação na autarquia.

Será dada continuidade à manutenção e implementação de novas funcionalidades visando a melhoria contínua dos websites (Município, Feira do Cavalo, Lagoas, Arquivo e Biblioteca), adequando-os às necessidades dos Municípios. Será feito o planeamento e desenvolvimento dos **websites para Rede de Museus e do Teatro Diogo Bernardes**, bem como a integração de informação geográfica proveniente do SIG Municipal nos vários websites do Município de modo a potenciar a georreferenciação de conteúdos e o consumo de serviços de SIG pelos cidadãos.

Iremos avançar com a implementação de um **Portal Sócio-Económico e Turístico** do concelho de Ponte de Lima, integrando um Guia Interactivo com Realidade Aumentada que permita usufruir de todas as capacidades de um terminal móvel (**Smartphones**) para encontrar e descobrir equipamentos lúdicos e serviços comerciais no concelho de Ponte de Lima.

Iremos desenvolver esforços para a criação de uma Loja Online para venda de produtos Municipais como

plataforma de suporte à disponibilização de diversos produtos autárquicos, tais como publicações Municipais e merchandising.

Iremos continuar a atualizar, normalizar, fundir e simplificar formulários/requerimentos e disponibilizar formulários em suporte digital no website do Município, no Balcão do Empreendedor, no Portal do Cidadão e na Intranet do Município (Portal de Atendimento).

Será dada continuidade à iniciativa do **Simplex Autárquico**, liderado pela Agência para a Modernização Administrativa, promovendo e aderindo a novas medidas de simplificação interseccionais, intermunicipais e locais. Em concreto, pretende-se dar continuidade a todos os trabalhos encetados pelo Município nos últimos meses visando a operacionalização do cumprimento da lei referente ao Licenciamento Zero e à Diretiva de Serviços no Balcão do Empreendedor.

O **Repositório Digital**, projecto financiado pelo ON.2, tem como objectivos: o depósito, gestão e acesso à informação dos documentos digitalizados do Arquivo. Para o ano 2013, pretende-se o alargamento desta plataforma para os documentos digitalizados do arquivo corrente com a possível integração com o nosso sistema de Gestão Documental - Portal de Atendimento, dando sequência à gestão integrada do ciclo de vida da informação municipal.

No ano 2013, pretende-se dar continuidade ao **projeto de virtualização** dos restantes servidores físicos que ainda não foram sujeitos a esta nova tecnologia. A virtualização é uma tecnologia que permite uma grande poupança de energia, uma vez que serão desligados vários servidores físicos. Os servidores virtuais só vão funcionar em dois ou três servidores físicos (dependendo do nível de fiabilidade e disponibilidade que se pretender implementar). Também irá permitir poupança, pois diminuímos a aquisição presente e futura de servidores e respectivos contratos de manutenção.

Pretende-se dar continuidade ao **projeto de interligação dos edifícios municipais por fibra óptica**, efetuando a interligação dos mesmos com os existentes e com os novos edifícios, de modo a alargar a nossa Intranet. Todos os edifícios terão acesso ao sistema informático da autarquia, bem como, o acesso à Internet e à nova central telefónica IP.

Handwritten signatures and initials are present at the bottom of the page, including a large signature that appears to read "Almeida".

6. DESENVOLVIMENTO RURAL (AGRICULTURA E FLORESTAS)

Tal como já afirmamos por várias ocasiões a estratégia de desenvolvimento rural para o concelho não passa apenas pela implementação de medidas directamente relacionadas com o sector agrário mas também, e no âmbito das competências do Município, por uma visão integrada do ordenamento do território, das políticas sectoriais e dos investimentos transversais que visem no seu essencial a criação de riqueza e o aumento da atratividade dos espaços rurais.

Voltaremos em 2013 a diligenciar e insistir junto das entidades competentes para a importância do **emparcelamento** ou novas formas associativas de exploração e de gestão que permitam a viabilização técnica e financeira de algumas explorações. O Município tem vindo, desde longa data, a pugnar pela realização do previsto nos Projectos dos Perímetros de Emparcelamento de Correlhã, Seara, Vitorino das Donas, Bertianos e Fontão. Iremos continuar a insistir nesta questão até à sua efectiva concretização.

O "**Arroz de Sarrabulho à Moda de Ponte de Lima**", elemento de atracção para turistas nacionais e estrangeiros, foi alvo de atenção para o desenvolvimento de esforços conjuntos no sentido da preservação da sua autenticidade, proporcionando um crescimento contínuo do sector da restauração, de crucial importância económica, e com efeitos no desenvolvimento do sector agrícola, designadamente no que se refere à exigência de matérias-primas de superior qualidade.

No que diz respeito ao projeto de criação de um **Núcleo de Produção Extensiva de Suínos de Raça Bísara**, após definidas as necessidades de investimento e funcionamento da estrutura a criar, bem como as competências e termos do futuro Protocolo de Parceria a celebrar entre o Município, a Escola Profissional Agrícola de Ponte de Lima e a Coopalima, o Município procura agora encontrar o financiamento ao nível do PRODER que facilite o arranque do projeto. A valorização dos recursos endógenos e a melhoria da competitividade territorial definiu o projecto de insta-

lação de núcleos de produção extensiva de Porco Bísaro em regime de produção familiar e associativo com vista à valorização e aumento da produção de carne. Verificada a potencialidade do Arroz de Sarrabulho como factor decisivo no turismo gastronómico e no espaço rural é indispensável consolidar todo o processo produtivo desde a produção e criação da matéria-prima, o porco, até à certificação do Arroz de Sarrabulho à Moda de Ponte de Lima, com vista a dar resposta às necessidades de mercado.

No que diz respeito à beneficiação ou construção de **caminhos agrícolas** não houve, lamentavelmente, desde 2010 abertura de novas candidaturas com vista ao seu financiamento. Espera-se que em 2013 e sendo a última oportunidade para a publicação de Avisos ao nível do PRODER para este fim, tal venha a acontecer de forma a viabilizar a execução destes investimentos já há algum tempo planeados pelo Município.

Tendo sido aprovada a candidatura "**Cerquido: aldeia entre a Serra e a Veiga**" ao PRODER, no âmbito das ações promovidas pelo Município de valorização das aldeias de montanha serão concluídas, conforme previsto, em 2013 as ações de valorização do património (material e imaterial), nomeadamente a **Casa da Montanha - Centro de Acolhimento e Núcleo Patrimonial**, a criação de um abrigo para a produção animal e colocação de sinalética.



Almeida

O Centro de Educação Ambiental e Desportos de Natureza que integra estruturas como o Bike Park irá entrar em pleno funcionamento também em 2013.

Os resultados que se esperam da implementação de projetos como o **Centro de Informação e Promoção do Vinho Verde**, já mencionado anteriormente, enquanto contributo para a promoção do **Entoturismo**, são iniciativas que concorrem, indiscutivelmente, para o desenvolvimento dos espaços rurais.

Dentro da mesma estratégia será dada continuidade à promoção e comercialização de outros produtos tradicionais através da comparticipação financeira e/ou logística em eventos como a **Festa do Vinho Verde e Produtos Regionais, Feira de Artesanato, Feira dos Petiscos, Feira do Cavalo e Feira da Caça, Pesca e Lazer**.

Será também importante no presente Capítulo fazer referência aos contributos prestados através das acções desenvolvidas no contexto da Área Protegida das Lagoas de Bertiandos e S. Pedro d'Arcos para o desenvolvimento rural e que passamos a sumariar:

- Gestão das unidades de alojamento rural e de Montanha tais como o Parque de Campismo da Quinta de Pentieiros, Casas de Abrigo; Bungalows e Albergues de montanha;
- A valorização pedagógica da Quinta de Pentieiros, com destaque para: a continuação dos trabalhos no Parque Florestal, onde se prevê, para além das intervenções de manutenção, concluir as acções candidatas ao PRODER; e para a substituição/criação de sinalética associada aos espaços e elementos em presença na quinta pedagógica;
- Criação da Casa da Sidra, utilizando o edifício da Azenha da Quinta de Pentieiros, como meio de divulgação do método de produção da sidra e de desenvolvimento de várias actividades lúdicas associadas à mesma.

Será dado apoio à gestão do núcleo de gado bovino na freguesia do Bárrio junto ao Parque de Pesca na freguesia de Rendufe, com o objectivo da manutenção

da paisagem agro-florestal existente, bem como, à criação e gestão do rebanho comunitário no lugar do Cerquido, freguesia de Estorãos, incluindo cercado, com o objectivo da gestão de combustível numa faixa adjacente ao aglomerado urbano do lugar. A autarquia irá manter os apoios concedidos no âmbito dos Subsídios de Montanha para as Juntas de Freguesia e residentes como forma de incentivar a fixação da população.

O Município irá continuar a investir em infra-estruturas e equipamentos de utilização colectiva sempre que esses investimentos se mostrarem necessários e exequíveis no contexto de cada freguesia, devendo efectivamente contribuir para o seu desenvolvimento.

Será prestado o fundamental apoio às Juntas de Freguesia nomeadamente ao nível da execução das obras de caminhos agrícolas, florestais e rurais, negociados ou a negociar com o Ministério da Agricultura. Das actividades a serem desenvolvidas com vista à valorização e preservação do **património florestal**, destacam-se as seguintes:

- Centralizar a informação relativa a incêndios florestais e efetuar, em colaboração com a GNR, o levantamento das áreas ardidas, e respetiva cartografia digital;
- Elaborar o Plano Operacional Municipal (POM) para 2013;
- Promover e acompanhar a execução dos programas e das acções previstas no Plano Municipal de Defesa da Floresta Contra Incêndios;
- Promover a realização de acções de sensibilização pública e escolar, divulgando junto da população as medidas preventivas a adotar durante o período crítico para a ocorrência de incêndios florestais;
- Acompanhar a criação e implementação das Zonas de Intervenção Florestal;
- Acompanhamento da execução física e financeira do projeto apresentado ao PRODER para a reflorestação da Quinta de Pentieiros.

Ainda a este nível o Município, adotando uma política de gestão sustentável, vai em 2013 avançar com a certificação da gestão dos espaços florestais da sua propriedade ou sob sua gestão. Iremos avançar com

com os procedimentos inerentes à Bolsa de Terras Agro-Florestais de Ponte de Lima.

A certificação florestal reveste-se da maior importância para a estratégia de desenvolvimento local: para as populações locais com o aumento da qualidade de vida, e para o consumidor com a garantia dos produtos adquiridos - benefícios sociais, ambientais e económicos.

O Município mantém a intenção de recuperar a **casa Florestal** de Estorãos (Cerquido). Esta situação está dependente da aceitação do processo de doação do imóvel em causa ao Município por parte das entidades com competências nesta matéria.

7. AMBIENTE E ESPAÇOS VERDES

O nível de desenvolvimento sustentável de um território dependerá, em larga escala, da menor ou maior capacidade de compatibilização entre as necessidades socioeconómicas e os serviços ambientais dos ecossistemas presentes no mesmo mas, também, do grau de sensibilização da sua comunidade para as questões ambientais.

Assim sendo, a sensibilização e educação ambiental assume-se como uma das maiores apostas do Município. Neste sentido e com o objetivo de continuar a cumprir o enorme desafio de se tornar Ponte de Lima numa referência na área da sensibilização para as questões ambientais e para a necessidade de garantir a viabilidade do mundo rural, destacam-se as seguintes acções:

7.1. PAISAGEM PROTEGIDA DAS LAGOAS DE BERTIANDOS E SÃO PEDRO DE ARCOS

No seguimento da evolução registada pelo Serviço Área Protegida nos últimos anos, em consequência da estratégia seguida, das dinâmicas impostas e das solicitações externas e internas, importa conferir continuidade a um tipo de gestão capaz de

empreender, em simultâneo, a consolidação e a provável extensão dos serviços prestados e das acções/projetos implementados.

Assim sendo, de forma resumida e distribuída pelas diferentes áreas de atividade, as acções/projetos a desenvolver pelo Serviço Área Protegida, para o ano de 2013, são as que se seguem:

A respeito do conhecimento, a gestão e a conservação da natureza e da biodiversidade será dada continuidade ao desenvolvimento das acções/projetos que concorrem para a concretização dos resultados determinados pela criação da Área Protegida. Todas as acções/projetos a desenvolver visam, em última análise, o incremento da biodiversidade a níveis próximos da capacidade de carga do meio, bem como a recuperação da matriz paisagística da Área Protegida.

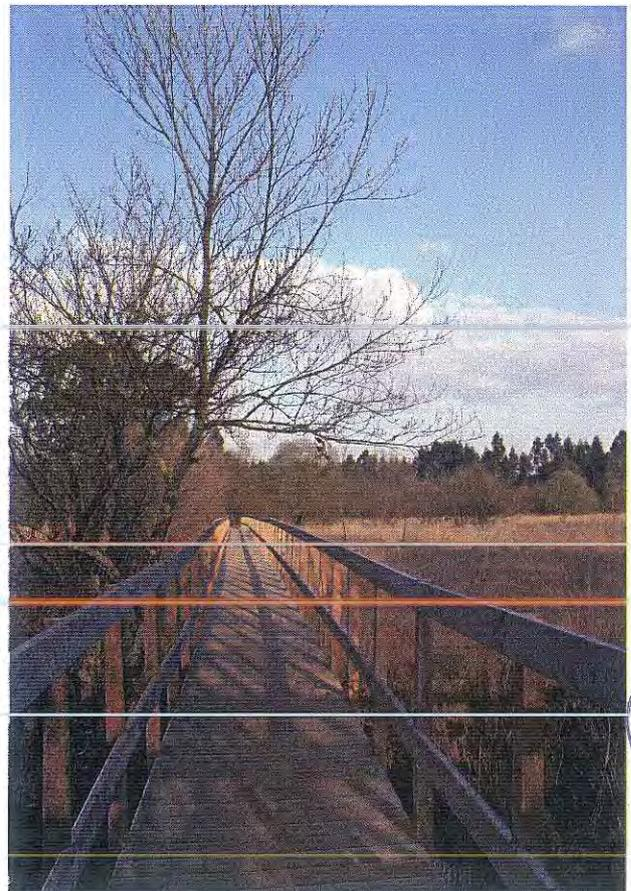

[Handwritten signature]

[Handwritten signature]
[Handwritten signature]
 Almeida

Neste âmbito merecem destaque pelos impactes esperados, as seguintes ações:

- Conferir continuidade à identificação/monitorização: i) das espécies menos estudadas da área protegida; ii) da qualidade da água dos ecossistemas aquáticos e; iii) das espécies invasoras, iniciada no âmbito da candidatura “Promoção da Biodiversidade da Área Protegida de Ponte de Lima”, aprovada no âmbito do programa Operacional da Região Norte;
- Conferir seguimento ao trabalho desenvolvido com a Associação de Produtores e Criadores de Bovinos da Raça Minhota para que a atual intervenção de recuperação do potencial produtivo pecuário da Área Protegida evolua no sentido do aumento da área de intervenção e, da promoção da raça minhota, através da comercialização dos animais produzidos na Área Protegida a Minhota das Lagoas;
- Manutenção das ações de criação de campos de alimentação para a avifauna da AP;
- Propagação de espécies arbustivas autóctones produtoras de frutos silvestres, com vista ao incremento da disponibilidade, ao longo do ano, de fontes de alimentação para as várias espécies de fauna da AP;
- Gestão dos bosques autóctones recentemente instalados na área protegida com vista ao seu correto desenvolvimento;
- Conferir apoio a proprietários, nomeadamente ao nível de maquinaria e plantas, que pretendam substituir floresta de produção por floresta de conservação;
- Execução da terceira fase da substituição da maior mancha de eucaliptos, existente na Área Protegida, por vegetação autóctone;
- Desenvolvimento, ainda que condicionado pela adesão dos mecenas, das ações previstas ao abrigo da iniciativa Conservar com justiça (iniciativa visa reunir e aplicar, em ações de gestão ativa na AP, os potenciais donativos de particulares, empresas, entre outros, conferindo contrapartidas directas aos proprietários de terrenos no interior da área);
- Intervenções de requalificação das unidades de paisagem e melhoria das condições dos habitats considerados chave para a conservação da natureza e da biodiversidade na Área Protegida;

- Desenvolvimento de diversas acções de (in)formação e de sensibilização, integradas no serviço educativo da área protegida, direccionadas para a importância da salvaguarda e protecção dos espaços com elevado valor ambiental, bem como das espécies aí existentes;
- Criação/actualização de conteúdos, e respectivas propostas de divulgação, sobre as principais espécies e habitats existentes na AP;
- Produção de novo filme sobre a Área Protegida.

A sensibilização e educação ambiental

assume-se como uma das maiores apostas da AP. Neste sentido e com o objectivo continuar a cumprir com o enorme desafio de tornar a AP numa referência na área da sensibilização para as questões ambientais e para a necessidade de garantir a viabilidade do mundo rural, destacam-se as seguintes acções:

- Continuidade do Serviço Educativo;
- Manutenção do apoio ao nível de sessões de hipoterapia e asinoterapia na Quinta de Pentieiros para os alunos com necessidades educativas especiais das instituições de ensino do concelho;
- Dinamização do Centro de Informação do Lima;
- Dinamização, atendendo a regulamento próprio e às limitações impostas por se tratar de um estabelecimento de ensino, dos espaços dedicados à Quinta de Pentieiros no Centro Educativo das Lagoas.

De realçar finalmente a entrada em funcionamento do **Centro de Exposição de Produtos Regionais da Quinta de Pentieiros**, que pretende para além de dar a conhecer e permitir a aquisição do produtos em causa como o próprio nome indica, ser também um espaço de apoio ao funcionamento do Parque de Campismo da Quinta de Pentieiros disponibilizando um espaço de restauração e comércio de produtos alimentares.



7.2. VALORIZAÇÃO DAS MARGENS DO RIO

A valorização integrada de toda a componente ambiental e paisagística que envolve as margens do rio Lima, passa incontornavelmente pela preservação dos seus valores naturais mais importantes, tornando-a, simultaneamente atrativa ao desenvolvimento das actividades sócio-económicas, tendo sempre como princípio fundamental o seu uso sustentado e a qualidade de vida das populações.

Será dada continuidade à implementação de projectos que sendo intervenções nas margens do rio Lima perspectivam não apenas a regularização das margens e o equilíbrio ambiental destes ecossistemas, mas também o seu aproveitamento sustentável numa perspectiva turística e de lazer. Para a execução de alguns destes projectos será fundamental viabilizar a aquisição dos respectivos terrenos e encontrar fontes de financiamento ao nível do QREN:

- **Projeto Verba** – do conjunto de intervenções que integram este projecto destaca-se o **Centro de Interpretação Ambiental do Rio Lima**, já em funcionamento. Estamos certos que este irá ser um espaço privilegiado que em muito irá contribuir para o conhecimento e valorização deste recurso. Em 2013 serão executadas as restantes ações previstas relativas à limpeza de margem, reflorestação, revegetação e remoção de infestantes e invasoras;
- Execução da obra relativa à **Reconstrução do Açude** com vista a viabilizar a prática da canoagem;
- **Cidade Equestre** – infra-estruturas de apoio – apenas viável com a garantia de financiamento;
- **Parque de Além Ponte** – Parque de Desporto e Lazer (entre Ponte Romana e o Festival de Jardins) – desde que se mostre viável a aquisição dos terrenos;
- **Área de Lazer a jusante da Ponte da Senhora da Guia** – desenvolvimento do projeto;
- Conclusão das obras de **ampliação das instalações de apoio às actividades náuticas**;
- **Acqua Limia Camping**, tal como já foi

referido, o Município irá lançar a respectiva empreitada;

- Conclusão das obras de **Beneficiação da Avenida 5 de Outubro**.

7.3. ESPAÇOS VERDES

Sendo Ponte de Lima internacionalmente conhecida como uma **Vila Florida** queremos reforçar essa imagem com todas as vantagens que daí resultam em termos de identidade, atractividade, qualidade dos espaços públicos e bem-estar dos cidadãos e visitantes. O **Festival Internacional de Jardins** é neste contexto o projecto mais emblemático que alavanca o sistema turístico de Jardins no Vale do Lima, queremos por isso que o resto do concelho contribua para essa visão. A valorização paisagística dos espaços públicos abarcará não apenas a zona da Vila mas também as zonas de expansão urbana e centros cívicos das freguesias, tentando-se garantir a qualidade desses novos espaços no que diz respeito à existência de zonas verdes de recreio e lazer.

O Festival Internacional de Jardins de Ponte de Lima 2013 terá como tema 'Jardins dos Sentidos'. Para esta edição receberemos 48 propostas, registando-se a maior participação de sempre a nível internacional, com 13 candidaturas de nacionalidades distintas, apesar das propostas nacionais continuarem no topo da lista com vinte projetos. A Espanha com onze propostas é o país que reúne o maior número de participações, seguido do Brasil com três; Áustria, Itália, Sérvia e República Checa apresentam duas candidaturas cada; enquanto o Canadá; Irlanda; França; Polónia; Alemanha e Grécia registaram uma candidatura cada.

A candidatura submetida à Promoção e Capacitação Institucional - Internacionalização" do Eixo Prioritário V – Governação e Capacitação Institucional do ON2, mereceu aprovação. A mesma prevê o financiamento de um leque significativo de acções de carácter imaterial com vista à consolidação e reforço da internacionalização do evento as quais prevemos executar para a edição de 2013.

Paralelamente o Município irá continuar a apostar na valorização de outros jardins e espaços públicos por todo o concelho, acreditando que a qualidade de vida das populações passa também pelo bem-estar que os espaços que habitam lhes podem proporcionar.

Deste conjunto de espaços, quer pela sua dimensão quer pelas valências de lazer e desporto ao ar livre que irá agregar, bem como, pela excelente localização destacamos o **Parque da Vila**, cujas obras irão ser iniciadas no princípio do próximo ano caso o Tribunal de Contas venha a aprovar a aquisição do respectivo terreno. Realça-se ainda a este nível a beneficiação do **Parque da Lapa**.



7.4. VALORIZAÇÃO E SENSIBILIZAÇÃO AMBIENTAL

O Município apesar das dificuldades surgidas em torno da concepção de um plano de acção para a gestão intermunicipal da **Serra d'Arga** e da vontade de ver concretizada a sua classificação enquanto Paisagem Protegida, irá continuar a diligenciar no sentido desses objetivos serem concretizados. Para tal será crucial que os restantes Municípios, Caminha, Vila Nova de Cerveira e Viana do Castelo, partilhem da mesma visão e mantenham a mesma determinação.

Será importante encontrar a entidade gestora que assuma essas responsabilidades e competências ao nível supramunicipal, que poderá passar como já oportunamente e formalmente expressamos, pela própria CIM Alto Minho.

Aguardamos pela aprovação da proposta de reformulação apresentada no âmbito do Projeto ProSeguindo de forma a vermos garantido o financiamento para a **Recuperação dos Quartéis de Santa Justa - Centro de Interpretação e Vivência Activa da Natureza (CIV - Natur)**.

A **valorização paisagística das pedreiras e a reflorestação** serão duas iniciativas fundamentais ao nível da recuperação da paisagem enquanto recurso de excelência da região. A candidatura do Projecto "Granito das Pedras Finas de Ponte de Lima ao PROVERE, que se espera venha finalmente a ser aprovada em 2013, irá permitir "desenvolver um plano/programa com projectos de requalificação ambiental e valorização paisagística com soluções adaptadas e inovadoras que potenciem uma exploração sustentada desses espaços", este será o projecto base que irá permitir a criação do **Parque Temático das Pedras Finas**.

Durante o ano de 2013 e ao nível da educação, sensibilização e medidas ambientais para além das acções directamente desenvolvidas pelos Serviços da Paisagem Protegida, oportunamente mencionados, será dada continuidade às seguintes actividades do Município:

- Desenvolvimento de parcerias com Associações e Instituições de Ensino para a implementação de projectos de interesse ambiental;
- Melhoria da **eficiência energética** dos equipamentos municipais - os primeiros equipamentos a serem intervencionados serão as Piscinas Municipais (Ponte de Lima e Freixo), aguardando-se a aprovação da respectiva candidatura que se encontra em apreciação desde dezembro de 2010. O Município, no entanto, e tendo presente que algumas intervenções se revestem, de carácter mais urgente avançou com parte do investimento previsto;
- Projecto de Iluminação Pública – Instalação de Reguladores do fluxo luminoso – Execução das acções previstas no projecto **Ilumina Alto Minho** já aprovado no âmbito do ON2. Apesar de o Município ter concretizado algumas das acções previstas, aguarda-se pela assinatura do Contrato de Financiamento para dar seguimento às restantes intervenções;

- Continuidade da iniciativa de redução da facturação energética da Iluminação Pública através da manutenção dos novos horários de funcionamento.

Destaca-se finalmente, neste âmbito, a continuidade do projeto **Pacto de Autarcas**, ao qual o Município aderiu e que, tal como já foi amplamente divulgado, é um "movimento europeu, de cariz voluntário, que envolve autoridades locais e regionais no combate às alterações climáticas". Ao aderir a esta iniciativa europeia as entidades signatárias comprometem-se a reduzir as emissões de dióxido de carbono (CO2) no respectivo território em, pelo menos, 20% até 2020, mediante a adopção de medidas de eficiência energética e/ou que promovam o aproveitamento de fontes de energia renováveis. Para traduzirem o seu compromisso político em acções e projectos concretos, os Signatários do Pacto terão que preparar, em particular, um Inventário de Referência das Emissões e, no prazo de um ano após a assinatura, apresentarão um Plano de Acção para as Energias Sustentáveis que resumirá as acções-chave que tencionam levar a cabo, com vista à redução das emissões dos gases com efeito de estufa no seu território em, pelo menos 20%, até ao ano 2020. A segunda **Feira do Ambiente e Energia**, a realizar-se em fevereiro de 2013 em parceria com outras entidades, será uma das duas acções a desenvolver ao nível deste plano.

O **Pacto de Autarcas** irá ainda integrar as seguintes acções:

- Monitorização dos consumos energéticos dos edifícios e equipamentos municipais;
- Elaboração do 1.º relatório de aplicação do Plano de Acção para a Sustentabilidade Energética em Ponte de Lima;
- Realização de sessões de esclarecimento junto dos funcionários da autarquia com vista a promover a adoção de comportamentos energeticamente eficientes;
- Informação e sensibilização energético-ambiental dirigida a vários sectores;
- Produção e distribuição de material informativo;

- Organização de concursos de ideias e outros eventos;
- Dinamização de acções de sensibilização energético ambiental (público alvo: escolas do Concelho);
- Produção e distribuição de material informativo. Organização de prémios; concursos de ideias e outros eventos.
- Dinamização de acções de sensibilização energético-ambiental. (público alvo: sector doméstico).

8. ÁGUA E SANEAMENTO

A Equipa de Projecto "Águas e Saneamento Básico" irá assegurar o acompanhamento do processo de estudo de viabilidade e implementação do Sistema de Abastecimento de Água e Saneamento de Águas Residuais em todo o Alto Minho. Pretende-se desta forma garantir um conhecimento claro de todas as implicações em termos de transferência de competências, funcionamento e viabilidade que sustentem uma decisão que, sendo sustentável, deverá, acima de tudo, de ser aquela que melhor serve o cidadão.



De momento o Município garante a continuidade dos serviços e investimentos de alargamento da rede de abastecimento de águas e de saneamento no concelho de acordo com as prioridades definidas. A ocupação dispersa do território leva-nos a ponderar as melhores soluções, técnica e financeiramente sustentáveis, para alguns aglomerados, sendo no entanto praticamente impossível de justificar o alargamento da rede, no que diz respeito ao saneamento, em algumas situações por não haver utentes interessados em escala suficiente, mesmo com sistemas autónomos.

No entanto, para qualquer uma destas tipologias, rede em baixa ou sistemas autónomos quando viáveis, será importante garantir a obtenção de financiamento no âmbito do QREN, pois só assim é que se poderá viabilizar esses investimentos. Nesse sentido o Município submeteu recentemente duas candidaturas ao POVT, cuja dotação em termos de disponibilidade de fundos para aprovação de investimentos municipais, que não integrem ou se articulem com a rede em alta das Águas do Noroeste, se encontra cada vez mais limitada.

Durante o próximo ano ficará concluída a obra, de **"Alargamento da Actual Rede de Esgotos - Ribeira"** financiada no âmbito da candidatura aprovada pelo ON2 Avisos CUA/1/2011-Bolsa de Mérito, que transitou agora para o POVT. Pelo seu carácter de urgência e pela oportunidade de vermos financiado esse investimento iremos avançar com a obra, entretanto já adjudicada, relativa à **"Ampliação da ETAR da Gemieira"**.

Ainda ao nível da rede de saneamento estão praticamente concluídos os projetos das seguintes empreitadas, sendo que as respetivas obras só poderão avançar após estar garantido o indispensável financiamento:

- Alargamento da Atual Rede de Esgotos - Refoios
- Alargamento da Rede de Saneamento e Tratamento dos efluentes do Pólo da Queijada/Anais e Fornelos
- Alargamento da Atual Rede de Esgotos - Santa Cruz e S. Martinho da Gandra;

Relativamente ao abastecimento de água foram adjudicadas e irão ser executadas durante 2013 as seguintes obras:

- Abastecimento de Água ao Concelho - Rendufe
- Abastecimento de Água ao Concelho - Vilar do Monte
- Abastecimento de Água ao Concelho - Boalhosa

Dentro da mesma lógica de criação de sistemas autónomos de abastecimento de água, cujos projectos foram já concluídos, o Município irá tentar encontrar, durante o próximo ano, as oportunidades de financiamento das seguintes obras:

- Abastecimento de Água ao Concelho - Moreira (zona alta)
- Abastecimento de Água ao Concelho - Refoios (Vacariça)

Com isto o Município irá atingir um nível de atendimento de abastecimento de água à população de cerca de 100% relativamente ao concelho.

Ao nível do controle da qualidade da água destacam-se as seguintes medidas:

- Implementação/Monitorização do Programa de Controlo de Qualidade da Água do Sistema de Abastecimento Público para Consumo Humano de Ponte de Lima para o ano 2013 e Elaboração do PCQA para 2014;
- Higienização dos Reservatórios de Água de Abastecimento para Consumo Humano (Desincrustação, Limpeza e Desinfecção);
- Controlo de Qualidade das Águas Balneares;
- Elaboração de um Programa de Redução de Perdas de Água.

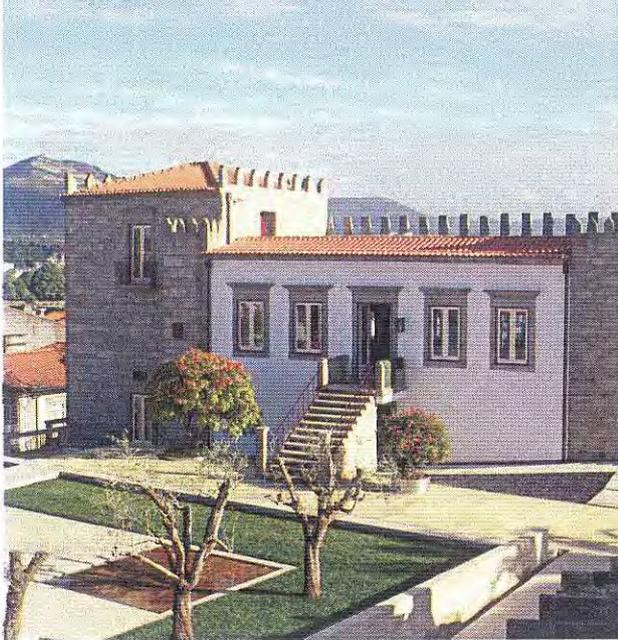

9. HIGIENE E LIMPEZA URBANA

Sendo da responsabilidade do Município assegurar a Higiene e Limpeza Urbana, iremos continuar a garantir um serviço adequado às necessidades da população, tentando desde logo a sua otimização e aposta na melhoria constante na qualidade do atendimento prestado:

- Recolha seletiva de Óleos Alimentares Usados (OAU) no concelho;
- Recolha seletiva de rolhas de cortiça;
- Disponibilização/alargamento do serviço de recolha seletiva de pilhas no Concelho;
- Disponibilização do serviço de recolha de sucata, monstros e REEE's;
- Erradicação de Lixeiras;
- Valorização de resíduos provenientes dos espaços verdes e jardins municipais;
- Reforço do número de contentores nos circuitos de recolha indiferenciada de RSU;
- Reforço do número de contentores para deposição seletiva de RSU;
- Atualização do SIRAPA - Sistema Integrado de Registo de Resíduos da Agência Portuguesa do Ambiente.

10. TRANSPORTES E ACESSIBILIDADES

No âmbito das recomendações do Estudo para a **Reestruturação da Rede de Transporte Público Rodoviário** no Concelho de Ponte de Lima foi desenvolvido durante 2012 a primeira proposta para o Plano de Informação ao Público. Em 2013 iremos disponibilizar essa informação no Website do Município.

Num sistema de Transporte Público, é tão importante a divulgação e marketing da rede como a operação da mesma. Uma rede que não é conhecida nem promovida junto do público em geral acaba por não gerar procura. Em Ponte de Lima, de acordo com o Relatório, foi notório que o maior problema não se prende com falta de oferta, mas sim com a falta de informação acerca das opções de mobilidade existentes. Tal como em anos anteriores continuará a ser garantida a manutenção e conservação adequada da Rede Viária Municipal, estando previsto a melhoria do pavimento na rede viária municipal num total já estimado aproximadamente 15 km o que irá corresponder a 75.000 m².

11. PROTECÇÃO CIVIL E SEGURANÇA

Estando já concluído e em pleno funcionamento o Quartel dos Bombeiros Voluntários de Ponte de Lima, espera-se que em 2013 seja possível obter o financiamento ao nível do POVT para a conclusão da intervenção e entrada em funcionamento do Centro Municipal de Protecção Civil. Neste âmbito o Município está determinado em desenvolver esforços para criar em Ponte de Lima a Base de Apoio Logístico do Distrito de Viana do Castelo, a funcionar no Centro Municipal de Protecção Civil, de acordo com o Protocolo que se pretende vir a celebrar com a Autoridade Nacional de Protecção Civil. Com expectativa de que se avance em 2013 com a alteração da respectiva legislação, o Município continua a acreditar que se irão finalmente reunir as condições para a implementação do Sistema de Videovigilância. Município continuará a colaborar com as Forças de Segurança a fim de garantir os melhores resultados nesta matéria.

Outras ações a implementar:

- Organizar e promover as reuniões da Comissão Municipal de Protecção Civil e promover a execução das medidas tomadas;
- Promover o relacionamento do Município com todas as Entidades públicas e privadas no domínio da protecção civil;
- Acompanhar a execução do projecto «PROTEC|GEORISK» promovido pela CIM Alto Minho e que visa a elaboração de cartografia de risco para o Concelho, e integrá-la no Plano Municipal de Emergência procedendo à sua actualização;
- Acompanhamento do funcionamento da Equipa de intervenção permanente dos Bombeiros Voluntários de Ponte de Lima.



12. URBANISMO, PLANEAMENTO E ORDENAMENTO DO TERRITÓRIO

Neste âmbito espera-se em 2013 e para além da conclusão da obra de **Beneficiação da Avenida 5 de Outubro**, conseguir o fundamental financiamento que torne viável as seguintes intervenções:

- Rua Agostinho José Taveira;
- Rua Dr. António Magalhães;
- Rua do Pinheiro;
- Rua do Arrabalde;
- Rua S. Gonçalo/Arcozelo (EN 201)
- Rua Conde de Bertandos

Iremos continuar a trabalhar no sentido de encontrar as melhores soluções e os respetivos financiamentos para as seguintes intenções:

- O Reordenamento do estacionamento público na área urbana da Vila;
- A Requalificação dos Acessos à Vila de Ponte de Lima e ao Centro Histórico;
- A criação de novas centralidades ao nível de espaços de lazer, comércio e serviços.

Será mantido o apoio à reabilitação do Centro Histórico e Áreas Classificadas integrado nas atividades do **Terra Reabilitar** (Gabinete Terra).

O Município de forma a criar uma maior dinâmica no **Centro Histórico**, promovendo a beneficiação e ocupação para efeitos de habitação dos edifícios existentes e após a conclusão dos trabalhos relativos à elaboração e aprovação pelos órgãos competentes do respetivo Regulamento, irá por em prática em 2013 o subsídio ao **Arrendamento Jovem** para esse fim.

Paralelamente e de uma forma mais generalizada serão implementadas acções que visem a requalificação urbanística de Centros Cívicos em algumas freguesias.

PLANOS MUNICIPAIS DE ORDENAMENTO DO TERRITÓRIO

Os planos municipais de ordenamento do território estabelecem o regime de uso do solo, definindo modelos de evolução previsível da ocupação humana e da organização de redes e sistemas urbanos e, na escala adequada, parâmetros de aproveitamento do solo e de garantia da qualidade ambiental.

Se nem todos os objetivos elencados para 2012 foram cumpridos na íntegra tal facto deve-se à morosidade a que estes projetos estão sujeitos, resultante da complexidade, rigidez, centralismo e opacidade do quadro legal de elaboração de PMOTs.

Apesar disso, são ambiciosos os objetivos propostos para 2013:

- **Alteração à Reserva Ecológica Nacional** – prosseguimento dos procedimentos institucionais;
- **Processo de alteração ao Plano de Urbanização de Fontão e Arcos;**
- Plano de Urbanização das Pedras Finas – O fator essencial no desenvolvimento e conclusão dos trabalhos, é a obtenção da cartografia de referência homologada. Sem esta está em causa a finalização do PU;
- **Plano de Pormenor de S. Gonçalo** – Continuação da elaboração;
- **Avaliação Ambiental Estratégica do Acqua Limia Camping** – Conclusão dos procedimentos institucionais;
- **Início do processo de revisão do PDM.**

13. COOPERAÇÃO COM AS JUNTAS DE FREGUESIA E INSTITUIÇÕES

Numa época em que a contenção de despesas é um facto incontornável justifica-se que as diferentes entidades cooperem, mais do que nunca, no sentido da otimização dos investimentos e de ganhos ao nível da economia de escala. Esta situação aplica-se não apenas ao Município, mas também às Juntas de Freguesias. Continuamos a defender e a privilegiar aqueles projetos que se enquadrem naquela filosofia, pois acabam por ser aqueles que demonstram uma maior determinação na sua execução e uma maior probabilidade de serem bem sucedidos em termos da afetação de recursos financeiros futuros. Os projetos de âmbito social e educativo ganham aqui especial relevância, serão esses os projetos que queremos privilegiar.

A transferência de competências para as Juntas de Freguesia continuará a ser acompanhada pela necessária dotação dos meios financeiros adequados tentando-se, ao mesmo tempo, promover junto dos seus responsáveis a implementação de acções inovadoras e dinamizadoras ao nível da educação e da cultura, que não sejam apenas ao nível da construção de estruturas físicas.

Será dada continuidade ao apoio a projectos de beneficiação de cemitérios, construção de casas mortuárias, requalificação de centros cívicos e áreas de lazer, manutenção e valorização de instalações desportivas e escolares, instalação de espaços de acesso à Internet, desenvolvimento de trabalhos relativos aos processos de fixação toponímica e celebração de Protocolos para a manutenção, limpeza e vigilância de espaços verdes de domínio público e melhoria da rede viária.

As transferências para as Juntas de Freguesia serão precedidas, à semelhança do que aconteceu em 2012, da celebração de Protocolos/Termos de Aceitação onde ficarão claramente definidos os objectivos a atingir, os montantes a transferir e as formas de avaliação das acções realizadas.

O Município irá continuar a disponibilizar o apoio técnico necessário e viável para a apresentação e gestão de candidaturas ou outras que surjam ao nível dos programas nacionais.



14. COOPERAÇÃO INTERMUNICIPAL

Na sequência da cooperação com a CIM Alto Minho tem-se efetivamente verificado uma poupança significativa pela economia de escala em alguns dos projectos implementados, sendo por isso um modelo a seguir e aplicar sempre que adequado.

À CIM acresce a responsabilidade pela gestão do PTD (Programa territorial de desenvolvimento do Minho Lima), sendo ainda responsável pela coordenação ou mesmo execução das seguintes projectos, alguns já referidos ao longo dos capítulos anteriores, nos quais os Municípios intervêm:

- Alinhamento e Mobilização Estratégica para a Competitividade do Alto Minho
- Protec-Georisk
- Ilumina Alto Minho
- Plano de Formação 2013
- IDEIA – Capacitação, Informação, Geográfica e Gestão Territorial no Alto Minho
- PROVERE Minho IN – Estratégia de Eficiência Coletiva
- InterAM – Promoção de Capacitação Institucional e do Desenvolvimentos Regional e Local
- ProSeguindo
- Programa de Comunicação e Promoção Centro de Mar
- Monitorização e Gestão dos Consumos de Energia eléctrica no Sector Residencial
- Plano de Desenvolvimento do Alto Minho 2020

A CIM, que integra em termos de área de actuação os 10 concelhos do distrito, continuará a ser a entidade responsável pela gestão do Canil Intermunicipal que dará agora uma resposta mais alargada, sendo os respectivos encargos financeiros suportados pelos Municípios.

Ainda ao nível da cooperação com outras instituições de âmbito supramunicipal, na mesma estratégia de funcionamento em rede e de eficiência colectiva, destaca-se de uma forma sucinta e tendo em conta que também este foram já mencionados em capítulos próprios, a participação do Município nos seguintes projectos:

- **Simplex Autárquico** o Município aderiu ainda a um conjunto de Medidas Intersectoriais que visam a interligação entre os serviços da administração central e as autarquias;
- **Implementação da Infra-Estrutura Tecnológica de Apoio à Rede de Lojas Interactivas da Rede de Informação Turística Regional**, com o Turismo Porto e Norte de Portugal;
- **Centro de Prova e Promoção do Vinho Verde**, com a Comissão de Viticultura da Região dos Vinhos Verdes;
- **Pacto de Autarcas.**

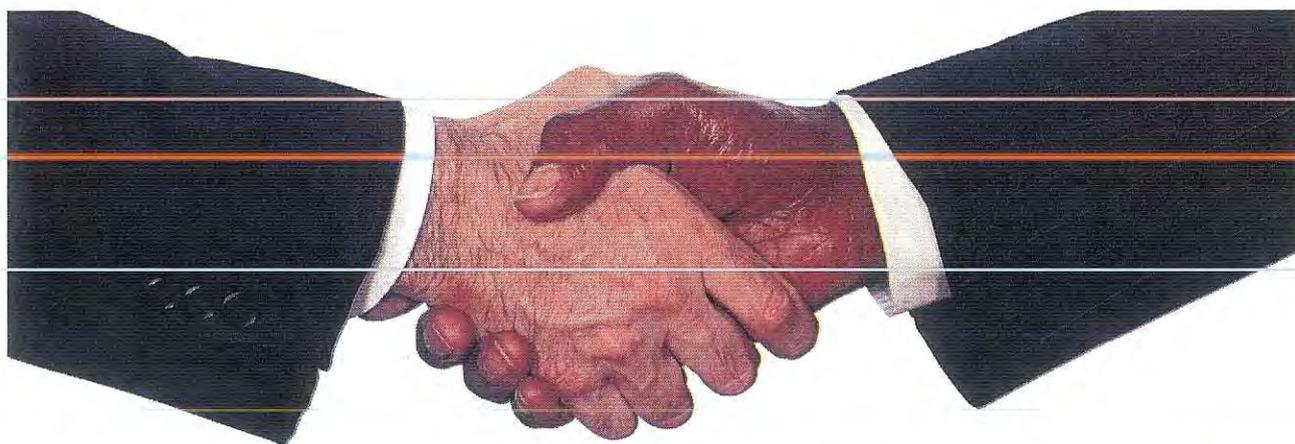

II- APRESENTAÇÃO DOS DOCUMENTOS PREVISIONAIS

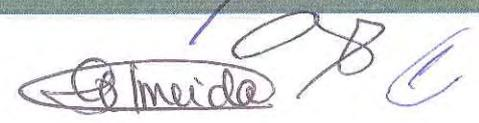
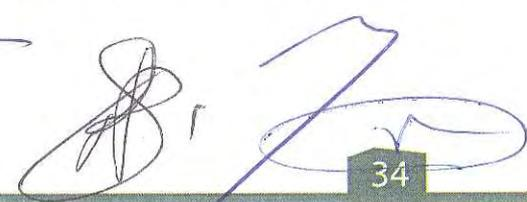

1. INTRODUÇÃO

O Orçamento para 2013, cumprindo as intenções expressas nas Grandes Opções do Plano contempla a intervenção municipal assumida pelo Município de Ponte de Lima a efetuar no decorrer do próximo ano, constituindo um elemento estruturante e tradutor da política de intervenção local..

2. PROPOSTA

A Câmara Municipal de Ponte de Lima, em cumprimento do disposto na alínea c) do n.º 2, do artigo 64º da Lei n.º 169/99, de 18 de Setembro e para efeitos do que dispõe a alínea b), do n.º 2 do artigo 53º, do mesmo diploma legal, alterado pela Lei n.º 5-A/2002, de 11 de Janeiro, submete à aprovação da Assembleia Municipal, as **Grandes Opções do Plano e Orçamento** para o ano de **2013**.

A Câmara Municipal, no âmbito da Lei n.º 159/99, de 14 de Setembro e nos termos do artigo 66º da Lei n.º 169/99, de 18 de Setembro alterada pela Lei n.º 5-A/2002, de 11 de Janeiro, solicita autorização à Assembleia Municipal para proceder à delegação de competências nas Juntas de Freguesias interessadas, mediante celebração de protocolo, onde figurem todos os direitos e obrigações de ambas as partes, os meios financeiros, técnicos e humanos e as matérias objecto de delegação, que constam da presente proposta de Opções do Plano e Orçamento para o ano de 2013.

As áreas de delegação de competências e o respectivo valor a transferir constam do mapa referido adiante no ponto 6.1 e Plano de Actividades Municipais no objectivo 4.2.1. Delegação de Competências – Juntas de Freguesia.

3. APRESENTAÇÃO DOS DOCUMENTOS PREVISIONAIS

O **Orçamento para o ano de 2013** foi elaborado de acordo com as regras previsionais definidas no POCAL, D.L n.º 54-A/99, de 22 de Fevereiro e suas alterações, seguindo a continuação da estratégia de contenção das despesas de funcionamento, procurando um crescimento sustentado das despesas de investimento, de forma a permitir o aumento do património duradouro da autarquia.

A elaboração do Orçamento assentou no levantamento, tão rigoroso quanto possível, das despesas obrigatórias, nomeadamente, encargos com o pessoal, encargos financeiros e outros encargos assumidos com terceiros, a que acrescem as dotações que garantem o funcionamento dos serviços e os investimentos em curso.

Relativamente à previsão de receitas provenientes de impostos, taxas, tarifas e fornecimento de serviços, considerou-se como valor máximo metade das cobranças efetuadas nos últimos vinte e quatro meses.

No que se refere ao financiamento externo, isto é, aos recursos provenientes de programas comunitários, protocolos com a Administração Central e com outras entidades, foram consideradas as importâncias respeitantes à componente comparticipada do investimento com a efectiva atribuição pelas entidades gestoras dos fundos.

As **Grandes Opções do Plano para o ano de 2013** integram os projetos e ações previstos no Plano Plurianual de Investimentos e outras atividades a desenvolver pela autarquia, directa ou indirectamente, previstas no Plano de Actividades Municipais (PAM), com financiamento assegurado no Orçamento do exercício.

4. ORÇAMENTO DA RECEITA E DA DESPESA

O Orçamento para o ano económico de 2013 perfaz o montante global de 35 000 000,00€ (trinta e cinco milhões de euros), tanto para as receitas como para as despesas, discriminadas da seguinte forma:

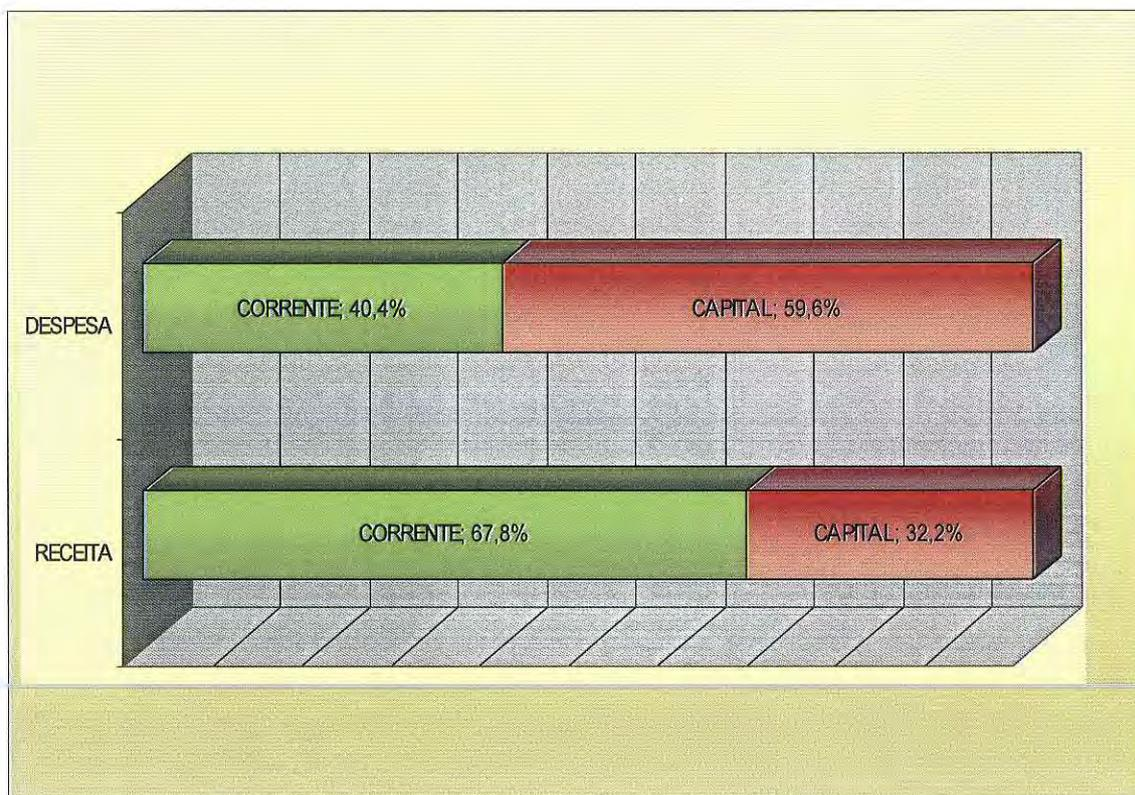

[Handwritten signature]

[Handwritten signature]

[Handwritten signature]

[Handwritten signature]

RESUMO DO ORÇAMENTO

ENTIDADE
MUNICIPIO DE PONTE DE LIMA

DOTAÇÕES INICIAIS DO ANO 2013

RECEITAS	MONTANTE	DESPESAS	MONTANTE
Correntes	23.742.599,00	Correntes	14.125.919,00
De capital	11.257.401,00	De capital	20.874.081,00
Total	35.000.000,00	Total	35.000.000,00
Serviços Municipalizados		Serviços Municipalizados	
Total Geral	35.000.000,00	Total Geral	35.000.000,00

ORGÃO EXECUTIVO

Em 10 de ~~Setembro~~ de ~~2012~~

ORGÃO DELIBERATIVO

Em 22 de Dezembro de 2012

Eslete Susana de Roche Almeida
Allyson
Fran...
Ana Maria
Quatin
Filipe

Tijomonte Quintela
for...

ENTIDADE	RESUMO DAS RECEITAS E DAS DESPESAS	APROVAÇÕES :
MPL		Executivo 16/12/2012 Deliberativo 22/12/2012

DOTAÇÕES INICIAIS DO ANO 2013

RECEITAS			DESPESAS		
	MONTANTE	%		MONTANTE	%
RECEITAS CORRENTES			DESPESAS CORRENTES		
01 IMPOSTOS DIRECTOS	3.786.409,00	10.8	01 DESPESAS COM O PESSOAL	8.609.328,00	24.6
02 IMPOSTOS INDIRECTOS	81.911,00	0.2	02 AQUISIÇÃO DE BENS E SERVIÇOS	3.178.921,00	9.1
03 CONTRIBUIÇÕES PARA A SEGURANÇA SOCIAL, A CAIXA GERAL DE APOSENTAÇÕES E A ADSE			03 JUROS E OUTROS ENCARGOS	12.650,00	0.0
04 TAXAS, MULTAS E OUTRAS PENALIDADES	795.395,00	2.3	04 TRANSFERÊNCIAS CORRENTES	1.975.713,00	5.6
05 RENDIMENTOS DE PROPRIEDADE	565.006,00	1.6	05 SUBSÍDIOS		
06 TRANSFERÊNCIAS CORRENTES	14.075.998,00	40.2	06 OUTRAS DESPESAS CORRENTES	349.307,00	1.0
07 VENDA DE BENS E SERVIÇOS CORRENTES	4.115.867,00	11.8			
08 OUTRAS RECEITAS CORRENTES	322.013,00	0.9	TOTAL DAS DESPESAS CORRENTES	14.125.919,00	40.4
TOTAL DAS RECEITAS CORRENTES	23.742.599,00	67.8	DESPESAS DE CAPITAL		
RECEITAS DE CAPITAL			07 AQUISIÇÃO DE BENS DE CAPITAL	15.748.977,00	45.0
09 VENDAS DE BENS DE INVESTIMENTO	16,00	0.0	08 TRANSFERÊNCIAS DE CAPITAL	4.919.001,00	14.1
10 TRANSFERÊNCIAS DE CAPITAL	11.252.901,00	32.2	09 ACTIVOS FINANCEIROS	50.001,00	0.1
11 ACTIVOS FINANCEIROS	4.480,00	0.0	10 PASSIVOS FINANCEIROS	156.100,00	0.4
12 PASSIVOS FINANCEIROS	2,00	0.0	11 OUTRAS DESPESAS DE CAPITAL	2,00	0.0
13 OUTRAS RECEITAS DE CAPITAL	2,00	0.0	TOTAL DAS DESPESAS DE CAPITAL	20.874.081,00	59.6
TOTAL DAS RECEITAS DE CAPITAL	11.257.401,00	32.2	TOTAL GERAL	35.000.000,00	100.0
TOTAL GERAL	35.000.000,00	100.0			

Handwritten signatures and a stamp with the number 38 are present at the bottom of the page.

4.1. ESTRUTURA DA RECEITA

Visão global da receita

Em termos de origem de recursos constata-se que 67,8% dos mesmos provêm de receitas correntes (cerca 23,7 milhões de euros) e 32,2% de receitas de capital (cerca de 11,2 milhões de euros).

Para melhor visualização da estrutura da receita prevista para o ano de 2013, o gráfico seguinte evidencia as diferentes fontes de financiamento, segundo o seu peso na receita total.

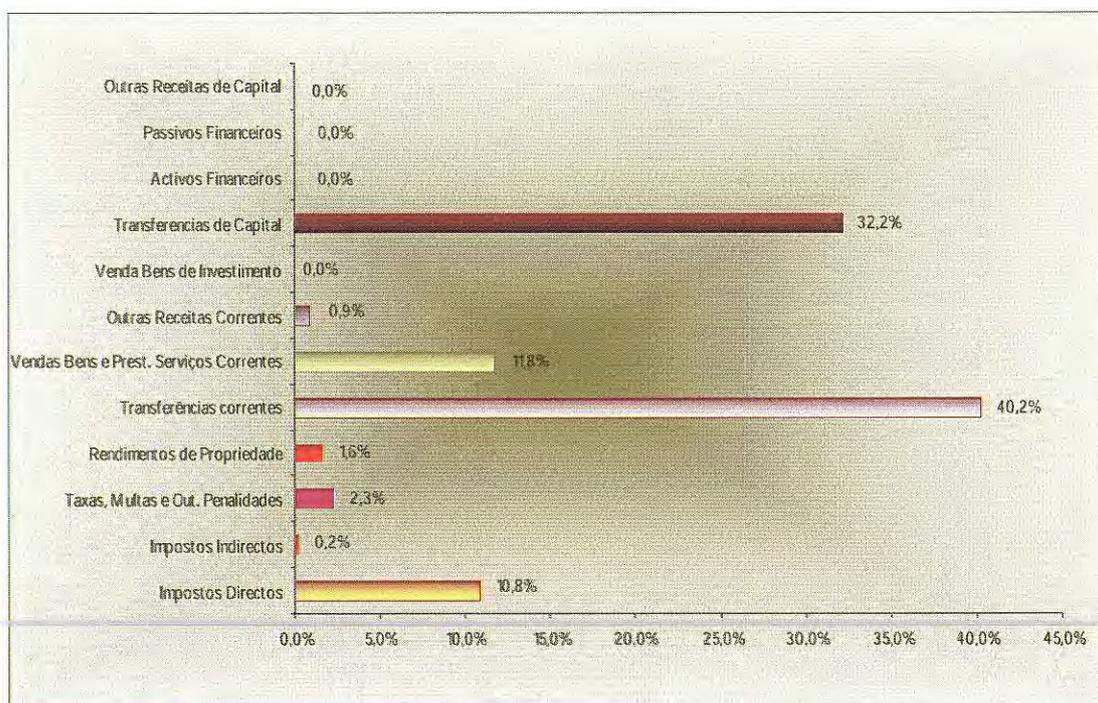

Da análise do gráfico anterior verifica-se que as **Transferências (correntes e de capital)** contribuem em maior peso no cômputo da previsão das receitas totais de 72,4%, continuando a verificar-se a dependência do orçamento municipal em relação a esta rubrica, conforme o ocorrido em anos anteriores.

Logo de seguida surge a **Venda de Bens e a Prestação de Serviços** um contributo de 11,8%.

Estrutura das receitas tributárias

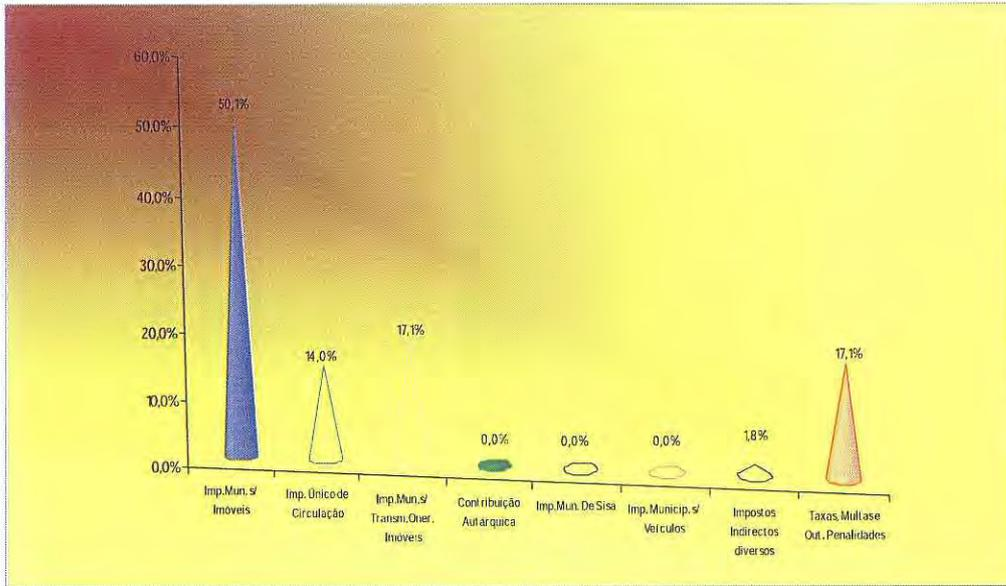

Das principais componentes que constituem o grupo de receitas fiscais, destacam-se o **Imposto Municipal sobre Imóveis (IMI)**, com o peso de 50,1% em relação ao total, o **Imposto Municipal sobre as Transmissões Onerosas de Imóveis (IMT)**, as receitas provenientes de Taxas, Multas e Outras Penalidades, com o valor de 17,1% e o **Imposto Único de Circulação** com o valor de 14%.

Estrutura da receita corrente

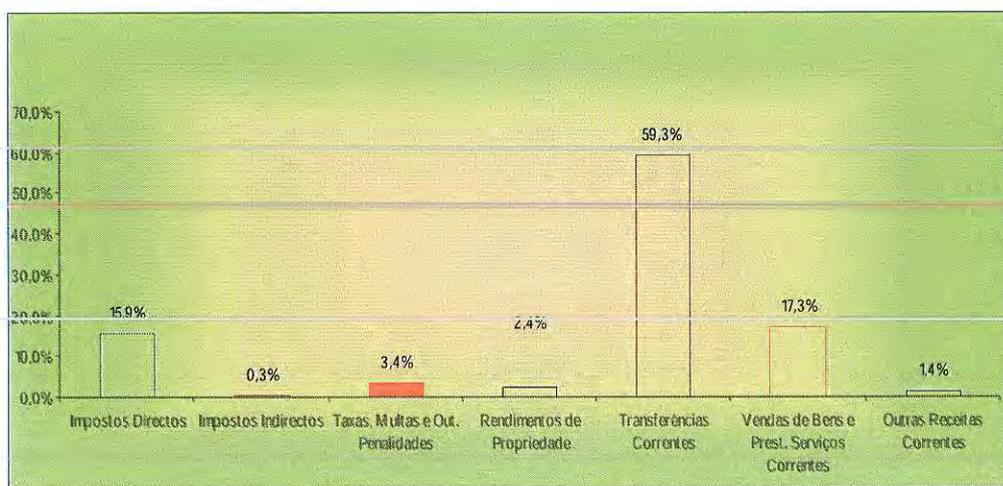

Handwritten signatures and initials in blue ink are present below the bar chart, including a large signature on the left and several smaller ones on the right.

Da leitura do gráfico anterior constata-se que a maior fatia das receitas correntes provém das Transferências Correntes do Orçamento do Estado (59,3%), assumindo especial papel o valor do Fundo de Equilíbrio Financeiro (FEF), o Fundo Social Municipal (FSM) e as transferências para o Ensino pré-escolar e 1º ciclo, para as Actividades de Enriquecimento Curricular e para a Gestão de Pessoal não Docente.

No cômputo da previsão das receitas correntes, os Impostos Diretos contribuem com 15,9% das receitas correntes, de que fazem parte a Imposto Municipal sobre Imóveis, o Imposto Municipal sobre as Transmissões Onerosas de Imóveis e o Imposto Único de Circulação, enquanto que a receita proveniente de Venda de Bens e Prestação de Serviços Correntes, constitui 17,3% do total da receita corrente, de que se destaca o fornecimento de água, saneamento, mercados e feiras, rendas de habitação e edifícios e utilização de instalações culturais e desportivas.

Estrutura da receita de capital

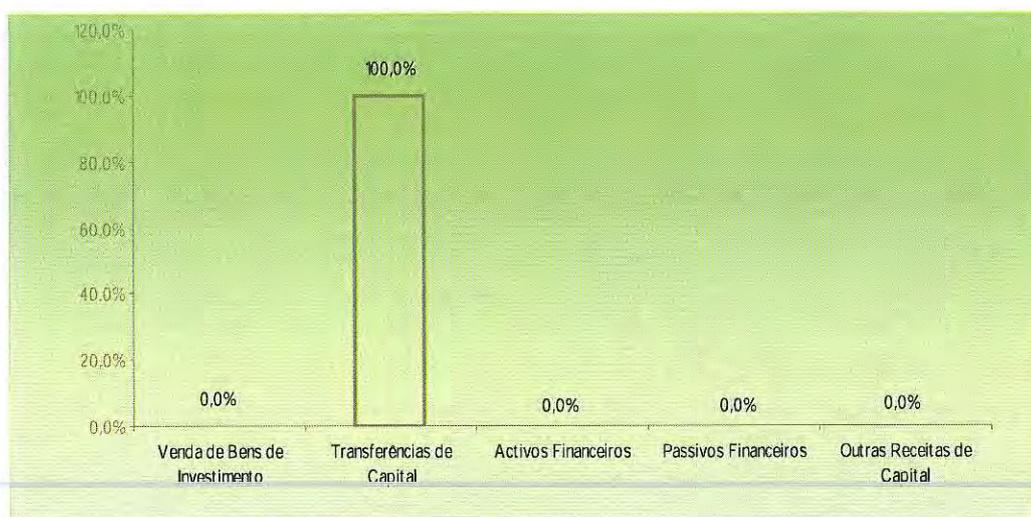

À semelhança do que acontece com a estrutura das receitas correntes, também a previsão das receitas de capital para o ano de 2013 assenta nas Transferências de Capital como a principal fonte de financiamento (100%).

As receitas classificadas como transferências de capital, provêm do FEF (Fundo de Equilíbrio Financeiro), dos Fundos Comunitários associados a projetos já aprovados e outros apoios financeiros ou protocolos celebrados com a Administração Central.

Handwritten signatures and marks at the bottom of the page, including a large signature on the left, a signature in the middle, and a signature on the right. A small box containing the number 41 is visible near the bottom right.

ENTIDADE MUNICIPIO DE PONTE DE LIMA	ORÇAMENTO DA RECEITA	DOTAÇÕES INICIAIS DO ANO 2013
--	----------------------	----------------------------------

PÁGINA : 1

CÓDIGOS	DESIGNAÇÃO	MONTANTE
	R E C E I T A S C O R R E N T E S	23.742.599,00
01	IMPOSTOS DIRECTOS	3.786.409,00
01.02	OUTROS	3.786.409,00
01.02.02	IMPOSTO MUNICIPAL SOBRE IMÓVEIS	2.334.396,00
01.02.03	IMPOSTO ÚNICO DE CIRCULAÇÃO	654.211,00
01.02.04	IMPOSTO MUNICIPAL SOBRE AS TRANSMISSÕES ONEROSAS DE IMÓVEIS	797.407,00
01.02.05	DERRAMA	1,00
01.02.07	IMPOSTOS ABOLIDOS	393,00
01.02.07.01	CONTRIBUIÇÃO AUTÁRQUICA	391,00
01.02.07.02	IMPOSTO MUNICIPAL DE SISA	1,00
01.02.07.03	IMPOSTO MUNICIPAL SOBRE VEÍCULOS	1,00
01.02.99	IMPOSTOS DIRECTOS DIVERSOS	1,00
02	IMPOSTOS INDIRECTOS	81.911,00
02.02	OUTROS	81.911,00
02.02.06	IMPOSTOS INDIRECTOS ESPECÍFICOS DAS AUTARQUIAS LOCAIS	81.911,00
02.02.06.01	MERCADOS E FEIRAS	14.606,00
02.02.06.02	LOTEAMENTO E OBRAS	10.003,00
02.02.06.03	OCUPAÇÃO DA VIA PÚBLICA	9.435,00
02.02.06.05	PUBLICIDADE	43.679,00
02.02.06.06	SANEAMENTO-CONSERVAÇÃO	1.439,00
02.02.06.07	UTILIZAÇÃO DA REDE VIÁRIA	1,00
02.02.06.99	OUTROS	2.748,00
02.02.06.99.01	TAXA MUNICIPAL DE DIREITOS DE PASSAGEM -TMDP	47,00
02.02.06.99.02	TAXA DEPÓSITO FICHA TÉCNICA HABITAÇÃO -TDFTH	133,00
02.02.06.99.99	OUTROS	2.568,00
04	TAXAS, MULTAS E OUTRAS PENALIDADES	795.395,00
04.01	TAXAS	741.672,00
04.01.23	TAXAS ESPECÍFICAS DAS AUTARQUIAS LOCAIS	741.672,00
04.01.23.01	MERCADOS E FEIRAS	336.566,00
04.01.23.02	LOTEAMENTO E OBRAS	317.957,00
04.01.23.03	OCUPAÇÃO DA VIA PÚBLICA	29.748,00
04.01.23.05	CAÇA, USO E PORTE DE ARMA	627,00
04.01.23.06	SANEAMENTO	5.284,00
04.01.23.99	OUTROS	51.490,00
04.01.23.99.01	TAXA DEPÓSITO FICHA TÉCNICA HABITAÇÃO - TDFTH	333,00
04.01.23.99.02	TAXA PELA EMISSÃO DO CERTIFICADO DE REGISTO	1,00
04.01.23.99.99	OUTRAS	51.156,00
04.02	MULTAS E OUTRAS PENALIDADES:	53.723,00
04.02.01	JUROS DE MORA	4.427,00
04.02.02	JUROS COMPENSATÓRIOS	6.644,00
04.02.04	COIMAS E PENALIDADES POR CONTRA ORDENAÇÕES	38.187,00
04.02.99	MULTAS E PENALIDADES DIVERSAS	4.465,00
05	RENDIMENTOS DE PROPRIEDADE	565.006,00
05.02	JUROS - SOCIEDADES FINANCEIRAS	554.100,00
05.02.01	BANCOS E OUTRAS INSTITUIÇÕES FINANCEIRAS	554.100,00
05.03	JUROS- ADMINISTRAÇÕES PÚBLICAS	1,00
05.03.01	ADMINISTRAÇÃO CENTRAL- ESTADO	1,00
05.07	DIVIDENDOS E PARTICIPAÇÕES NOS LUCROS DE SOCIEDADES E QUASE-SOCIEDADES NÃO FINANCEIRAS	10.903,00
05.07.02	EMPRESAS PÚBLICAS MUNICIPAIS E INTERMUNICIPAIS	10.902,00
05.07.99	OUTRAS	1,00
05.10	RENDAS	2,00
05.10.01	TERRENOS	1,00

ENTIDADE	ORÇAMENTO DA RECEITA	DOTAÇÕES INICIAIS DO ANO 2013
MUNICIPIO DE PONTE DE LIMA		

PÁGINA : 2

CÓDIGOS	D E S I G N A Ç Ã O	M O N T A N T E
05.10.99	OUTROS	1,00
06	TRANSFERÊNCIAS CORRENTES	14.075.998,00
06.01	SOCIEDADES E QUASE-SOCIEDADES NÃO FINANCEIRAS	2,00
06.01.01	PÚBLICAS	2,00
06.01.01.02	EMPRESAS PÚBLICAS MUNICIPAIS E INTERMUNICIPAIS	1,00
06.01.01.99	OUTRAS	1,00
06.03	ADMINISTRAÇÃO CENTRAL	13.597.502,00
06.03.01	ESTADO	13.567.501,00
06.03.01.01	FUNDO DE EQUILIBRIO FINANCEIRO	8.432.589,00
06.03.01.02	FUNDO SOCIAL MUNICIPAL	806.243,00
06.03.01.03	PARTICIPAÇÃO VARIÁVEL NO IRS	1,00
06.03.01.99	OUTROS	4.328.668,00
06.03.01.99.01	ENSINO PRÉ ESCOLAR	620.000,00
06.03.01.99.02	TRANSPORTES ESCOLARES	183.280,00
06.03.01.99.03	ACTIVIDADES ENRIQUECIMENTO CURRICULAR	475.388,00
06.03.01.99.04	ENSINO 1º CICLO	400.000,00
06.03.01.99.05	GESTÃO DO PESSOAL NÃO DOCENTE	2.450.000,00
06.03.01.99.06	GESTÃO DO PARQUE ESCOLAR	100.000,00
06.03.01.99.99	OUTROS	100.000,00
06.03.07	SERVIÇOS E FUNDOS AUTÓNOMOS	30.001,00
06.03.07.01	I.E.F.P	30.000,00
06.03.07.99	OUTROS	1,00
06.05	ADMINISTRAÇÃO LOCAL	5,00
06.05.01	CONTINENTE	5,00
06.05.01.01	MUNICÍPIOS	1,00
06.05.01.02	FREGUESIAS	1,00
06.05.01.03	ASSOCIAÇÃO DE MUNICÍPIOS	1,00
06.05.01.04	COMUNIDADE URBANA	1,00
06.05.01.99	OUTROS	1,00
06.07	INSTITUIÇÕES SEM FINS LUCRATIVOS	1,00
06.07.01	INSTITUIÇÕES SEM FINS LUCRATIVOS	1,00
06.08	FAMÍLIAS	1,00
06.08.01	FAMÍLIAS	1,00
06.09	RESTO DO MUNDO	478.487,00
06.09.01	UNIÃO EUROPEIA- INSTITUIÇÕES	478.487,00
06.09.01.01	FEDER	467.815,00
06.09.01.02	FUNDO DE COESÃO	1,00
06.09.01.99	OUTRAS	10.671,00
07	VENDA DE BENS E SERVIÇOS CORRENTES	4.115.867,00
07.01	VENDA DE BENS	1.056.065,00
07.01.01	MATERIAL DE ESCRITÓRIO	1,00
07.01.02	LIVROS E DOCUMENTAÇÃO TÉCNICA	1,00
07.01.03	PUBLICAÇÕES E IMPRESSOS	914,00
07.01.05	BENS INUTILIZADOS	1,00
07.01.06	PRODUTOS AGRÍCOLAS E PECUÁRIOS	5.669,00
07.01.07	PRODUTOS ALIMENTARES E BEBIDAS	1,00
07.01.10	DESPERDÍCIOS, RESÍDUOS E REFUGOS	2,00
07.01.10.01	SUCATA	1,00
07.01.10.99	OUTROS	1,00
07.01.11	PRODUTOS ACABADOS E INTERMÉDIOS	1.036.289,00
07.01.11.01	INERTES	1,00
07.01.11.02	OUTROS	1.036.288,00
07.01.99	OUTROS	13.187,00

ENTIDADE MUNICÍPIO DE PONTE DE LIMA	ORÇAMENTO DA RECEITA	DOTAÇÕES INICIAIS DO ANO 2013
--	----------------------	----------------------------------

PÁGINA : 3

CÓDIGOS	DESIGNAÇÃO	MONTANTE
07.02	SERVIÇOS	1.420.587,00
07.02.01	ALUGUER DE ESPAÇOS E EQUIPAMENTOS	57.215,00
07.02.03	VISTORIAS E ENSAIOS	1,00
07.02.08	SERVIÇOS SOCIAIS, RECREATIVOS, CULTURAIS E DESPORTO	118.333,00
07.02.08.01	SERVIÇOS SOCIAIS	1,00
07.02.08.02	SERVIÇOS RECREATIVOS	2,00
07.02.08.02.01	TURISMO SÉNIOR	1,00
07.02.08.02.99	OUTROS	1,00
07.02.08.03	SERVIÇOS CULTURAIS	24.057,00
07.02.08.03.01	TURISMO SÉNIOR	1,00
07.02.08.03.99	OUTROS	24.056,00
07.02.08.04	SERVIÇOS DESPORTIVOS	94.273,00
07.02.09	SERVIÇOS ESPECÍFICOS DAS AUTARQUIAS	1.245.038,00
07.02.09.01	SANEAMENTO	743.781,00
07.02.09.02	RESÍDUOS SÓLIDOS	37.815,00
07.02.09.03	TRANSPORTES COLECTIVOS DE PESSOAS E MERCADORIAS	4,00
07.02.09.03.01	TRANSPORTES EFECTUADOS PELOS BOMBEIROS OU AMBULÂNCIAS	1,00
07.02.09.03.02	TRANSPORTES ESCOLARES	1,00
07.02.09.03.03	TRANSPORTES DE PESSOAS E MERCADORIAS	1,00
07.02.09.03.99	OUTROS	1,00
07.02.09.04	TRABALHOS POR CONTA DE PARTICULARES	110.232,00
07.02.09.04.01	RAMAIS DE ÁGUA	110.231,00
07.02.09.04.09	OUTROS	1,00
07.02.09.05	CEMITÉRIOS	7.783,00
07.02.09.06	MERCADOS E FEIRAS	1,00
07.02.09.07	PARQUES DE ESTACIONAMENTO	19.658,00
07.02.09.08	PARQUES DE CAMPISMO	77.846,00
07.02.09.99	OUTROS	247.918,00
07.03	RENDAS	1.639.215,00
07.03.01	HABITAÇÕES	87.479,00
07.03.02	EDIFÍCIOS	277.409,00
07.03.99	OUTRAS	1.274.327,00
08	OUTRAS RECEITAS CORRENTES	322.013,00
08.01	OUTRAS	322.013,00
08.01.99	OUTRAS	322.013,00
08.01.99.01	INDEMNIZAÇÕES POR DETERIORAÇÃO, ROUBO E EXTRAVIO DE BENS PATRIMONIAIS	1.115,00
08.01.99.02	INDEMNIZAÇÕES DE ESTRAGOS PROVOCADOS POR OUTRÉM EM VIATURAS OU OUTROS	50,00
08.01.99.03	IVA REEMBOLSADO	1,00
08.01.99.99	DIVERSAS	320.847,00
08.01.99.99.01	TRANSPORTES ESCOLARES	1.292,00
08.01.99.99.99	DIVERSAS	319.555,00
	R E C E I T A S D E C A P I T A L	11.257.401,00
09	VENDAS DE BENS DE INVESTIMENTO	16,00
09.01	TERRENOS	4,00
09.01.01	SOCIEDADES E QUASE-SOCIEDADES NÃO FINANCEIRAS	1,00
09.01.03	ADMISTRAÇÃO PÚBLICA- ADMNISTRAÇÃO CENTRAL- ESTADO	1,00
09.01.09	INSTITUIÇÕES SEM FINS LUCRATIVOS	1,00
09.01.10	FAMÍLIAS	1,00
09.02	HABITAÇÕES	4,00
09.02.01	SOCIEDADES E QUASE-SOCIEDADES NÃO FINANCEIRA	1,00
09.02.03	ADMISTRAÇÃO PÚBLICA- ADMNISTRAÇÃO CENTRAL- ESTADO	1,00
09.02.09	INSTITUIÇÕES SEM FINS LUCRATIVOS	1,00
09.02.10	FAMÍLIAS	1,00

ENTIDADE MUNICÍPIO DE PONTE DE LIMA	ORÇAMENTO DA RECEITA	DOTAÇÕES INICIAIS DO ANO 2013
--	----------------------	----------------------------------

PÁGINA : 4

CÓDIGOS	D E S I G N A Ç Ã O	M O N T A N T E
09.03	EDIFÍCIOS	4,00
09.03.01	SOCIEDADES E QUASE-SOCIEDADES NÃO FINANCEIRA	1,00
09.03.03	ADMISTRAÇÃO PÚBLICA- ADMINISTRAÇÃO CENTRAL- ESTADO	1,00
09.03.09	INSTITUIÇÕES SEM FINS LUCRATIVOS	1,00
09.03.10	FAMÍLIAS	1,00
09.04	OUTROS BENS DE INVESTIMENTO	4,00
09.04.01	SOCIEDADES E QUASE-SOCIEDADES NÃO FINANCEIRA	2,00
09.04.01.01	EQUIPAMENTO DE TRANSPORTE	1,00
09.04.01.02	MAQUINARIA E EQUIPAMENTO	1,00
09.04.10	FAMÍLIAS	2,00
09.04.10.01	EQUIPAMENTO DE TRANSPORTE	1,00
09.04.10.02	MAQUINARIA E EQUIPAMENTO	1,00
10	TRANSFERÊNCIAS DE CAPITAL	11.252.901,00
10.01	SOCIEDADES E QUASE-SOCIEDADES NÃO FINANCEIRAS	2,00
10.01.01	PÚBLICAS	2,00
10.01.01.02	EMPRESAS PÚBLICAS MUNICIPAIS E INTERMUNICIPAIS	1,00
10.01.01.99	OUTRAS	1,00
10.03	ADMINISTRAÇÃO CENTRAL	2.120.056,00
10.03.01	ESTADO	2.120.054,00
10.03.01.01	FUNDO DE EQUILIBRIO FINANCEIRO	2.108.147,00
10.03.01.02	FUNDO DE COESÃO MUNICIPAL	1,00
10.03.01.04	COOPERAÇÃO TÉCNICA E FINANCEIRA	3,00
10.03.01.04.01	MAOT/DGAL	1,00
10.03.01.04.02	DREN	1,00
10.03.01.04.99	OUTRAS	1,00
10.03.01.99	OUTROS	11.903,00
10.03.08	SERVIÇOS E FUNDOS AUTÓNOMOS	2,00
10.03.08.01	INH - Construção de Habitação Social	1,00
10.03.08.02	IND - Construção de Instalações Desportivas	1,00
10.05	ADMINISTRAÇÃO LOCAL	5,00
10.05.01	CONTINENTE	5,00
10.05.01.01	MUNICÍPIOS	1,00
10.05.01.02	FREGUESIAS	1,00
10.05.01.03	ASSOCIAÇÃO DE MUNICÍPIOS	1,00
10.05.01.04	COMUNIDADE URBANA	1,00
10.05.01.99	OUTROS	1,00
10.07	INSTITUIÇÕES SEM FINS LUCRATIVOS	1,00
10.07.01	INSTITUIÇÕES SEM FINS LUCRATIVOS	1,00
10.08	FAMÍLIAS	1,00
10.08.01	FAMÍLIAS	1,00
10.09	RESTO DO MUNDO	9.132.836,00
10.09.01	UNIÃO EUROPEIA- INSTITUIÇÕES	9.132.836,00
10.09.01.01	FEDER	7.476.762,00
10.09.01.02	FUNDO DE COESÃO	1.608.463,00
10.09.01.99	OUTRAS	47.611,00
11	ACTIVOS FINANCEIROS	4.480,00
11.06	EMPRÉSTIMOS A MÉDIO E LONGO PRAZOS	4.479,00
11.06.01	SOCIEDADES E QUASE-SOCIEDADES NÃO FINANCEIRA	4.479,00
11.08	ACCÇÕES E OUTRAS PARTICIPAÇÕES	1,00
11.08.01	SOCIEDADES E QUASE-SOCIEDADES NÃO FINANCEIRA	1,00
12	PASSIVOS FINANCEIROS	2,00
12.06	EMPRÉSTIMOS A MÉDIO E LONGO PRAZOS	1,00
12.06.02	SOCIEDADES FINANCEIRAS	1,00

ENTIDADE MUNICIPIO DE PONTE DE LIMA	ORÇAMENTO DA RECEITA	DOTAÇÕES INICIAIS DO ANO 2013
--	----------------------	----------------------------------

PÁGINA : 5

CÓDIGOS	DESIGNAÇÃO	MONTANTE
12.07	OUTROS PASSIVOS FINANCEIROS	1,00
12.07.02	SOCIEDADES FINANCEIRAS	1,00
13	OUTRAS RECEITAS DE CAPITAL	2,00
13.01	OUTRAS	2,00
13.01.01	INDEMNIZAÇÕES	1,00
13.01.99	OUTRAS	1,00
TOTAL DAS RECEITAS		35.000.000,00

ORGÃO EXECUTIVO

Em 10 de Dezembro de 2012

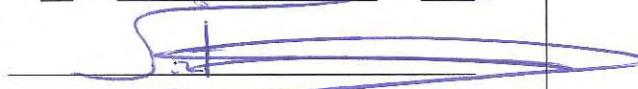

ORGÃO DELIBERATIVO

Em 22 de Dezembro de 2012



João Maria Almeida
Estela Juliana de Rocha Almeida
Felipe Agostinho Cruz Viana
Francisco Antonio
Ana Maria Pereira Mendes
Agnel Silva

Atomato Santea
João Maria Albuquerque Almeida

4.2. ESTRUTURA DA DESPESA PREVISTA

Estrutura orgânica da despesa

A actividade municipal para o ano de 2013, tem as suas despesas distribuídas pelas seguintes classificações orgânicas:

CLASSIFICAÇÃO ORGÂNICA	VALOR (euros)	%
01 Administração Autárquica	6.231.238,00	17,8
02 Divisão Administrativa e Financeira	935.509,00	2,7
03 Divisão de Obras e Urbanismo	425.350,00	1,2
04 Divisão de Serviços Urbanos	8.942.122,00	25,5
05 Divisão de Educação e Cultura	16.153.275,00	46,2
06 Divisão de Estudos e Planeamento	599.354,00	1,7
07 Gabinete de Estratégia e Modernização Administrativa	368.352,00	1,1
08 Gabinete de Recursos Naturais e Rurais	1.344.800,00	3,8
TOTAL	35.000.000,00	100,0

Pela leitura da tabela anterior extrai-se que a grande fatia do orçamento autárquico se destina à área da Educação, Cultura, Desporto e Acção Social, ao representar 46,2% da despesa total.

47

Estrutura económica da despesa

Em termos de aplicação de recursos verifica-se que 40,4% se destinam a suportar despesas de natureza corrente (cerca de 14,1 milhões de euros) e 59,6% destinam-se a suportar despesas de capital (cerca de 20,8 milhões de euros).

Em termos gráficos as diferentes rubricas que compõem a despesa têm a seguinte visualização:

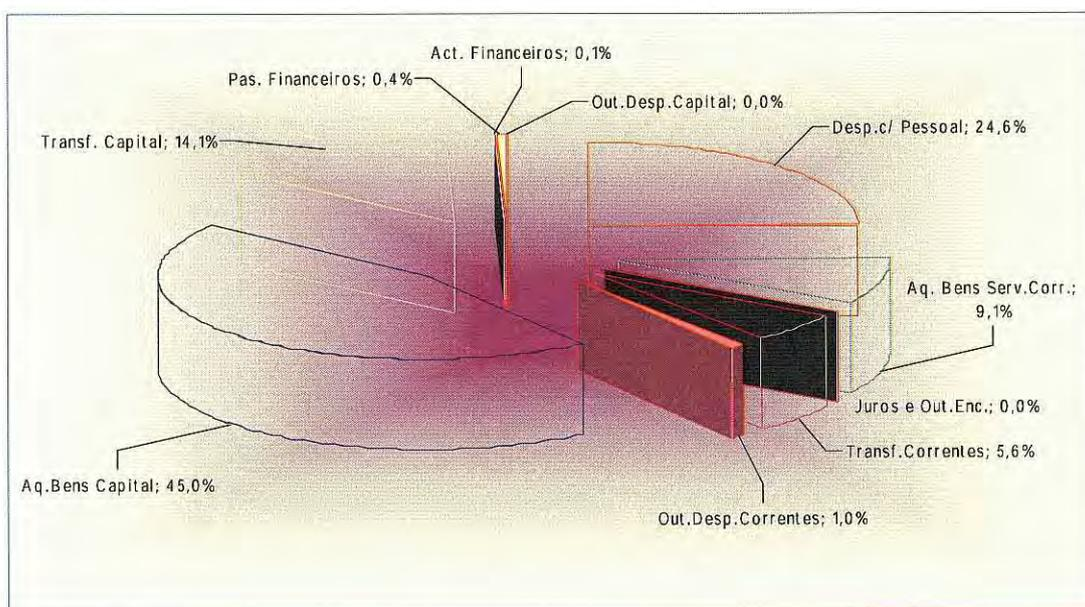

Verifica-se na leitura do gráfico anterior, que a estrutura das despesas evidencia a preocupação do executivo em continuar a criar riqueza no concelho, porquanto a rubrica de **Aquisição de Bens de Capital** representa 45% da despesa total. Nesta rubrica estão contabilizadas as previsões com as despesas de capital, nomeadamente a aquisição de terrenos, construção de habitação, construção/recuperação de edifícios, construções diversas.

As **Despesas com o Pessoal**, representam 24,6% do total das despesas previstas, sendo que deste valor 6% refere-se à delegação de competências por parte da Administração Central, em matéria de gestão de pessoal não docente referente às escolas EB 2,3 do concelho.

Logo a seguir surgem as **Transferências de Capital** com a previsão de 14,1% em relação à despesa total, nas quais se destacam as transferências para as Freguesias do concelho, valores estes que visam assegurar os meios financeiros necessários para suportar a delegação de competências do Município nestas, constantes no Plano de Atividades Municipais – objetivo 4.2.1 e visam igualmente apoiar iniciativas das Freguesias, verbas constantes igualmente do Plano de Atividades Municipais – objetivo 4.2.3. No orçamento de 2013 está prevista a transferência para as Freguesias no montante global de 4 736 000,00€.

A **Aquisição de Bens e Serviços Correntes** e as **Transferências Correntes** representam 9,1% e 5,6% respectivamente do total do orçamento da despesa e destinam-se essencialmente à aquisição de bens diversos para a manutenção da máquina administrativa, para os diversos serviços operativos (água, saneamento, lixo, espaços verdes, etc), para a aquisição de serviços de assistência técnicas, encargos das instalações, comunicações, seguros e para apoiar iniciativas de interesse cultural, desportivo e recreativo e funcionamento de instalações escolares.

Estrutura das despesas correntes

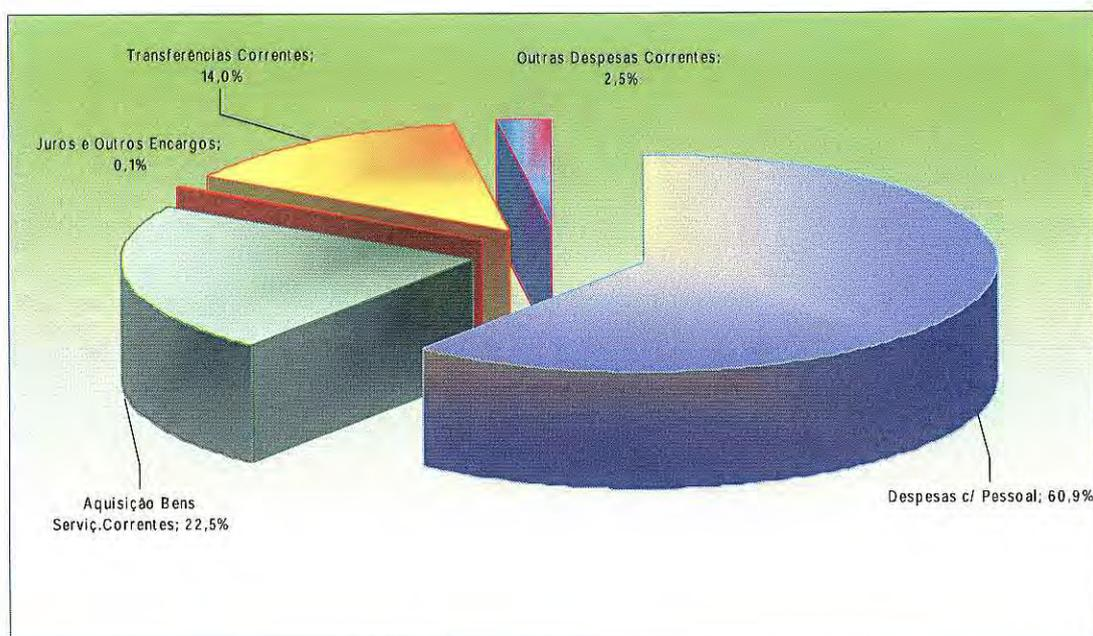

Em análise ao gráfico anterior, constata-se que a **despesa com o pessoal** representa o maior peso no total destas com 60,9%, logo a seguir da **aquisição de bens e serviços correntes** com 22,5%, de que fazem parte os encargos de instalações, iluminação pública, recolha de resíduos sólidos, saneamento - tratamento de efluentes, conservação de bens, transportes escolares, encargos de cobrança, estudos e consultadoria, comunicações e outros serviços.

As **Transferências Correntes** representam 14% do total das despesas correntes, destinadas à atribuição de subsídios às várias instituições de concelho, bem como transferências para as Freguesias, CIM e outras.

[Assinatura]

[Assinatura]

[Assinatura]

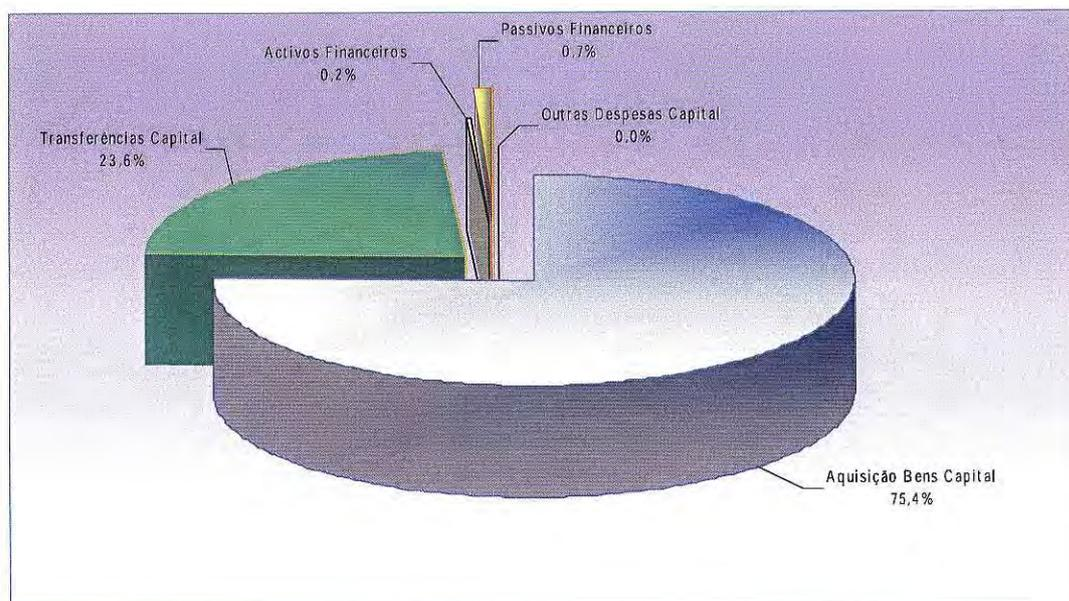
Estrutura das despesas capital

Conforme se extrai da leitura do gráfico anterior a grande fatia das despesas de capital se contabilizam na rubrica de Aquisição de Bens de Capital, representando 75,4% do total das despesas de capital previstas. Dela fazem parte os investimentos na aquisição de terrenos, na construção/recuperação de edifícios e outras construções, na aquisição de maquinaria e equipamento.

De uma forma indirecta a autarquia realizará e/ou apoiará investimentos a executar por terceiras entidades, mediante a celebração de protocolos, cujas verbas serão classificadas por Transferências de Capital, representando 23,6% das despesas de capital.

Sem grande significado na estrutura das despesas de capital temos o valor dos encargos com os empréstimos bancários da rubrica Passivos Financeiros ao representarem apenas 0,7% destas.

ENTIDADE MUNICIPIO DE PONTE DE LIMA	ORÇAMENTO DA DESPESA (POR CLASSIFICAÇÃO ORGÂNICA/ECONÓMICA)	DOTAÇÕES INICIAIS DO ANO 2013
--	--	----------------------------------

PÁGINA : 1

CLASSIFICAÇÕES			MONTANTE	
ORGÂNICA	ECONÓMICA	DESIGNAÇÃO	ORGÂNICA	ECONÓMICA
01		ADMINISTRAÇÃO AUTARQUICA	6.231.238,00	
01.01		OPERAÇÕES FINANCEIRAS	218.751,00	
		DESPESAS CORRENTES		12.650,00
	03	JUROS E OUTROS ENCARGOS		12.650,00
	03.01	JUROS DA DÍVIDA PÚBLICA		11.150,00
	03.01.03	SOCIEDADES FINANCEIRAS- BANCOS E OUTRAS INSTITUIÇÕES FINANCEIRAS		11.150,00
	03.01.03.02	EMPRÉSTIMOS DE MÉDIO E LONGO PRAZO		11.150,00
	03.06	OUTROS ENCARGOS FINANCEIROS		1.500,00
	03.06.01	OUTROS ENCARGOS FINANCEIROS		1.500,00
		DESPESAS DE CAPITAL		206.101,00
	09	ACTIVOS FINANCEIROS		50.001,00
	09.06	EMPRÉSTIMOS A MÉDIO E LONGO PRAZOS		50.000,00
	09.06.01	SOCIEDADES E QUASE-SOCIEDADES NÃO FINANCEIRAS- PRI		50.000,00
	09.07	ACÇÕES E OUTRAS PARTICIPAÇÕES		1,00
	09.07.02	SOCIEDADES E QUASE-SOCIEDADES NÃO FINANCEIRAS- PÚBLICAS		1,00
	10	PASSIVOS FINANCEIROS		156.100,00
	10.06	EMPRÉSTIMOS A MÉDIO E LONGO PRAZOS		156.100,00
	10.06.03	SOCIEDADES FINANCEIRAS- BANCOS E OUTRAS INSTITUIÇÕES FINANCEIRAS		156.100,00
01.02		CLASSES INACTIVAS	2.000,00	
		DESPESAS CORRENTES		2.000,00
	01	DESPESAS COM O PESSOAL		2.000,00
	01.03	SEGURANÇA SOCIAL		2.000,00
	01.03.01	ENCARGOS COM A SAÚDE		1.000,00
	01.03.03	SUBSÍDIO FAMILIAR A CRIANÇAS E JOVENS		500,00
	01.03.08	OUTRAS PENSÕES		500,00
01.03		ORGÃOS DA AUTARQUIA	6.010.487,00	
		DESPESAS CORRENTES		1.908.484,00
	01	DESPESAS COM O PESSOAL		535.919,00
	01.01	REMUNERAÇÕES CERTAS E PERMANENTES		345.295,00
	01.01.01	TITULARES DE ORGÃOS DE SOBERANIA E MEMBROS DE ÓRGÃOS AUTÁRQUICOS		152.066,00
	01.01.03	PESSOAL DOS QUADROS- REGIME DA FUNÇÃO PÚBLICA		4,00
	01.01.03.01	PESSOAL EM FUNÇÕES		1,00
	01.01.03.02	ALTERAÇÕES OBRIGATÓRIAS DE POSICIONAMENTO REMUNERATÓRIO		1,00
	01.01.03.03	ALTERAÇÕES FACULTATIVAS DE POSICIONAMENTO REMUNERATÓRIO		1,00
	01.01.03.04	RECRUTAMENTO DE PESSOAL PARA NOVOS POSTOS DE TRABALHO		1,00
	01.01.04	PESSOAL DOS QUADROS- REGIME DO CONTRATO INDIVIDUAL DO TRABALHO		4,00
	01.01.04.01	PESSOAL EM FUNÇÕES		1,00
	01.01.04.02	ALTERAÇÕES OBRIGATÓRIAS DE POSICIONAMENTO REMUNERATÓRIO		1,00
	01.01.04.03	ALTERAÇÕES FACULTATIVAS DE POSICIONAMENTO REMUNERATÓRIO		1,00
	01.01.04.04	RECRUTAMENTO DE PESSOAL PARA NOVOS POSTOS DE TRABALHO		1,00
	01.01.05	PESSOAL PARA ALÉM DOS QUADROS		1,00
	01.01.06	PESSOAL CONTRATADO A TERMO		4,00
	01.01.06.01	PESSOAL EM FUNÇÕES		1,00
	01.01.06.02	ALTERAÇÕES OBRIGATÓRIAS DE POSICIONAMENTO REMUNERATÓRIO		1,00
	01.01.06.03	ALTERAÇÕES FACULTATIVAS DE POSICIONAMENTO REMUNERATÓRIO		1,00
	01.01.06.04	RECRUTAMENTO DE PESSOAL PARA NOVOS POSTOS DE TRABALHO		1,00
	01.01.07	PESSOAL EM REGIME DE TAREFA OU AVENÇA		1,00
	01.01.09	PESSOAL EM QUALQUER OUTRA SITUAÇÃO		119.474,00

CLASSIFICAÇÕES			MONTANTE	
ORGÂNICA	CÓDIGOS ECONÓMICA	DESIGNAÇÃO	ORGÂNICA	ECONÓMICA
	01.01.10	GRATIFICAÇÕES		1,00
	01.01.11	REPRESENTAÇÃO		1,00
	01.01.12	SUPLEMENTOS E PRÉMIOS		1,00
	01.01.13	SUBSÍDIO DE REFEIÇÃO		12.400,00
	01.01.14	SUBSÍDIOS DE FÉRIAS E NATAL		48.838,00
	01.01.15	REMUNERAÇÕES POR DOENÇA E MATERNIDADE / PATERNIDADE		12.500,00
	01.02	ABONOS VARIÁVEIS OU EVENTUAIS		57.147,00
	01.02.02	HORAS EXTRAORDINÁRIAS		1,00
	01.02.02.01	HORAS EXTRAORDINÁRIAS		1,00
	01.02.03	ALIMENTAÇÃO E ALOJAMENTO		1,00
	01.02.04	AJUDAS DE CUSTO		4.000,00
	01.02.04.01	AJUDAS DE CUSTO		3.000,00
	01.02.04.02	AJUDAS DE CUSTO - ASSEMBLEIA MUNICIPAL		1.000,00
	01.02.05	ABONO PARA FALHAS		1,00
	01.02.13	OUTROS SUPLEMENTOS E PRÉMIOS		53.144,00
	01.02.13.01	PRÉMIOS DE DESEMPENHO		1,00
	01.02.13.02	OUTROS		53.143,00
	01.03	SEGURANÇA SOCIAL		133.477,00
	01.03.01	ENCARGOS COM A SAÚDE		60.000,00
	01.03.03	SUBSÍDIO FAMILIAR A CRIANÇAS E JOVENS		1.000,00
	01.03.04	OUTRAS PRESTAÇÕES FAMILIARES		1,00
	01.03.05	CONTRIBUIÇÕES PARA A SEGURANÇA SOCIAL		67.974,00
	01.03.05.01	ASSISTÊNCIA NA DOENÇA DOS FUNCIONÁRIOS PÚBLICOS(ADSE)		1,00
	01.03.05.02	SEGURANÇA SOCIAL DOS FUNCIONÁRIOS PUBLICOS		67.972,00
	01.03.05.02.01	CAIXA GERAL DE APOSENTAÇÕES		44.402,00
	01.03.05.02.02	SEGURANÇA SOCIAL (REGIME GERAL)		23.570,00
	01.03.05.03	OUTROS		1,00
	01.03.09	SEGUROS		4.500,00
	01.03.09.01	SEGUROS DE ACIDENTES DE TRABALHO E DOENÇAS PROFISSIONAIS		4.500,00
	01.03.09.01.01	SEGUROS DE ACIDENTES DE TRABALHO E DOENÇAS PROFISSIONAIS		4.000,00
	01.03.09.01.02	SEGUROS ACIDENTES TRABALHO E DOENÇAS PROFISSIONAIS-ASSEMBLEIA MUNICIPAL		500,00
	01.03.10	OUTRAS DESPESAS DE SEGURANÇA SOCIAL		2,00
	01.03.10.01	EVENTUALIDADE MATERNIDADE, PATERNIDADE E ADOÇÃO		1,00
	01.03.10.99	OUTRAS DESPESAS DE SEGURANÇA SOCIAL		1,00
	02	AQUISIÇÃO DE BENS E SERVIÇOS		228.561,00
	02.01	AQUISIÇÃO DE BENS		28.653,00
	02.01.01	MATÉRIAS-PRIMAS E SUBSIDIÁRIAS		1,00
	02.01.02	COMBUSTÍVEIS E LUBRIFICANTES		15.001,00
	02.01.02.01	GASOLINA		1,00
	02.01.02.02	GASÓLEO		15.000,00
	02.01.07	VESTUÁRIO E ARTIGOS PESSOAIS		100,00
	02.01.08	MATERIAL DE ESCRITÓRIO		300,00
	02.01.08.01	MATERIAL DE ESCRITÓRIO		100,00
	02.01.08.02	MATERIAL ESCRITÓRIO - ASSEMBLEIA MUNICIPAL		200,00
	02.01.12	MATERIAL DE TRANSPORTE- PEÇAS		1,00
	02.01.15	PRÉMIOS, CONDECORAÇÕES E OFERTAS		10.000,00
	02.01.19	ARTIGOS HONORÍFICOS E DE DECORAÇÃO		500,00
	02.01.20	MATERIAL DE EDUCAÇÃO, CULTURA E RECREIO		1.000,00
	02.01.21	OUTROS BENS		1.750,00
	02.01.21.01	OUTROS BENS		1.500,00
	02.01.21.02	OUTROS BENS-ASSEMBLEIA MUNICIPAL		250,00
	02.02	AQUISIÇÃO DE SERVIÇOS		199.908,00
	02.02.01	ENCARGOS DE INSTALAÇÕES		1,00
	02.02.02	LIMPEZA E HIGIENE		1,00
	02.02.03	CONSERVAÇÃO DE BENS		10.000,00
	02.02.04	LOCAÇÃO DE EDIFÍCIOS		1,00

CLASSIFICAÇÕES			MONTANTE	
ORGÂNICA	CÓDIGOS ECONÓMICA	DESIGNAÇÃO	ORGÂNICA	ECONÓMICA
	02.02.05	LOCAÇÃO DE MATERIAL DE INFORMÁTICA		1,00
	02.02.06	LOCAÇÃO DE MATERIAL DE TRANSPORTE		1,00
	02.02.08	LOCAÇÃO DE OUTROS BENS		1,00
	02.02.09	COMUNICAÇÕES		25.000,00
	02.02.10	TRANSPORTES		100,00
	02.02.11	REPRESENTAÇÃO DOS SERVIÇOS		11.000,00
	02.02.11.01	REPRESENTAÇÃO DOS SERVIÇOS		10.000,00
	02.02.11.02	REPRESENTAÇÃO DOS SERVIÇOS - ASSEMBLEIA MUNICIPAL		1.000,00
	02.02.12	SEGUROS		1.500,00
	02.02.14	ESTUDOS, PARCERES, PROJECTOS E CONSULTADORIA		1.000,00
	02.02.15	FORMAÇÃO		100,00
	02.02.16	SEMINÁRIOS, EXPOSIÇÕES E SIMILARES		1,00
	02.02.17	PUBLICIDADE		600,00
	02.02.17.01	PUBLICIDADE		100,00
	02.02.17.02	PUBLICIDADE - ASSEMBLEIA MUNICIPAL		500,00
	02.02.18	VIGILÂNCIA E SEGURANÇA		1,00
	02.02.19	ASSISTÊNCIA TÉCNICA		500,00
	02.02.20	OUTROS TRABALHOS ESPECIALIZADOS		15.000,00
	02.02.21	UTILIZAÇÃO DE INFRA-ESTRUTURAS DE TRANSPORTES		5.000,00
	02.02.24	ENCARGOS DE COBRANÇA DE RECEITAS		80.000,00
	02.02.25	OUTROS SERVIÇOS		50.100,00
	02.02.25.03	OUTROS SERVIÇOS - ASSEMBLEIA MUNICIPAL		100,00
	02.02.25.09	OUTROS SERVIÇOS		50.000,00
	04	TRANSFERÊNCIAS CORRENTES		808.504,00
	04.01	SOCIEDADES E QUASE-SOCIEDADES NÃO FINANCEIRAS		2,00
	04.01.01	PÚBLICAS		2,00
	04.01.01.01	EMPRESAS PÚBLICAS MUNICIPAIS E INTERMUNICIPAIS		1,00
	04.01.01.02	OUTRAS		1,00
	04.03	ADMINISTRAÇÃO CENTRAL		1,00
	04.03.01	ESTADO		1,00
	04.05	ADMINISTRAÇÃO LOCAL		807.500,00
	04.05.01	CONTINENTE		807.500,00
	04.05.01.02	FREGUESIAS		710.500,00
	04.05.01.02.01	ACTIVIDADES DE ÂMBITO SOCIAL, CULTURAL E EDUCATIVO		250.000,00
	04.05.01.02.02	CONSERVAÇÃO DA REDE VIÁRIA		400.000,00
	04.05.01.02.03	GESTÃO DE ABASTECIMENTO PÚBLICO DE ÁGUA		5.000,00
	04.05.01.02.04	RECOLHA DE RESÍDUOS SÓLIDOS		5.000,00
	04.05.01.02.05	PROJECTOS DE MOBILIDADE SÓCIO-EDUCATIVA		500,00
	04.05.01.02.09	OUTRAS		50.000,00
	04.05.01.04	ASSOCIAÇÕES DE MUNICIPIOS		5.000,00
	04.05.01.08	OUTROS		92.000,00
	04.07	INSTITUIÇÕES SEM FINS LUCRATIVOS		1.000,00
	04.07.01	INSTITUIÇÕES SEM FINS LUCRATIVOS		1.000,00
	04.08	FAMÍLIAS		1,00
	04.08.02	OUTRAS		1,00
	06	OUTRAS DESPESAS CORRENTES		335.500,00
	06.02	DIVERSAS		335.500,00
	06.02.01	IMPOSTOS E TAXAS		80.000,00
	06.02.03	OUTRAS		255.500,00
	06.02.03.01	RESTITUIÇÕES		500,00
	06.02.03.02	IVA PAGO		200.000,00
	06.02.03.04	SERVIÇOS BANCÁRIOS		50.000,00
	06.02.03.05	OUTRAS		5.000,00
		DESPESAS DE CAPITAL		4.102.003,00
	07	AQUISIÇÃO DE BENS DE CAPITAL		25.000,00
	07.01	INVESTIMENTOS		25.000,00
	07.01.06	MATERIAL DE TRANSPORTE		500,00

CLASSIFICAÇÕES			MONTANTE	
ORGÂNICA	CÓDIGOS ECONÓMICA	DESIGNAÇÃO	ORGÂNICA	ECONÓMICA
	07.01.06.02	OUTRO		500,00
	07.01.07	EQUIPAMENTO DE INFORMÁTICA		1.000,00
	07.01.08	SOFTWARE INFORMÁTICO		1.000,00
	07.01.09	EQUIPAMENTO ADMINISTRATIVO		500,00
	07.01.10	EQUIPAMENTO BÁSICO		20.000,00
	07.01.10.02	OUTRO		20.000,00
	07.01.12	ARTIGOS E OBJECTOS DE VALOR		1.000,00
	07.01.13	INVESTIMENTOS INCORPÓREOS		1.000,00
	08	TRANSFERÊNCIAS DE CAPITAL		4.077.001,00
	08.05	ADMINISTRAÇÃO LOCAL		4.077.001,00
	08.05.01	CONTINENTE		4.077.001,00
	08.05.01.02	FREGUESIAS		4.075.500,00
	08.05.01.02.01	ACTIVIDADES DE INICIATIVA DAS FREGUESIAS		1.000.000,00
	08.05.01.02.02	CONSTRUÇÃO DE PARQUES DE ESTACIONAMENTO		100.000,00
	08.05.01.02.03	ABERTURA DE ESTRADAS E CAMINHOS VICINAIS		1.000.000,00
	08.05.01.02.04	REDE PÚBLICA DE ABASTECIMENTO		20.000,00
	08.05.01.02.05	CONSTRUÇÃO/BENEF. INSTALAÇÕES ESCOLARES E OUTROS		10.000,00
	08.05.01.02.06	CONSTRUÇÃO/BENEF. DE ZONAS VERDES E ÁREAS DE LAZER		40.000,00
	08.05.01.02.07	ARRANJOS URBANÍSTICOS		250.000,00
	08.05.01.02.08	REPARAÇÃO DE EDIFÍCIOS		50.000,00
	08.05.01.02.09	AQUISIÇÃO DE TERRENOS PARA FINS SOCIAIS/CULTURAIS		100.000,00
	08.05.01.02.10	AQUISIÇÃO DE TERRENOS PARA CONSTRUÇÃO DE PARQUES		100.000,00
	08.05.01.02.11	AQUISIÇÃO VIATURAS TRANSPORTE ESCOLAR E IDOSOS		100.000,00
	08.05.01.02.12	AQUISIÇÃO EQUIPAMENTO LIMPEZA PUBLICA E CONSERVAÇÃO DA REDE VIÁRIA		50.000,00
	08.05.01.02.13	CONSTRUÇÃO/BENEF. CASAS MORTUÁRIAS		150.000,00
	08.05.01.02.14	CONSTRUÇÃO/BENEFICIAÇÃO DE CEMITÉRIOS		500.000,00
	08.05.01.02.16	CONSTRUÇÃO/BENEF. E AMPLIAÇÃO DE SEDES DE JUNTA		5.000,00
	08.05.01.02.17	CONSTRUÇÃO/BENEF. DE JARDINS DE INFÂNCIA		5.000,00
	08.05.01.02.18	CONSTRUÇÃO/BENEF. POLIDESPORTIVOS E OUTRAS INSTALAÇÕES DESPORTIVAS		50.000,00
	08.05.01.02.19	MODERNIZAÇÃO ADMINISTRATIVA		15.000,00
	08.05.01.02.20	ACÇÕES DESENVOLVER NO ÂMBITO CONTROLO FOGOS FLORESTAIS		20.000,00
	08.05.01.02.21	COLOCAÇÃO E MANUTENÇÃO DA SINALIZAÇÃO TOPONÍMICA		10.000,00
	08.05.01.02.22	PROJECTOS DE MOBILIDADE SÓCIO-EDUCATIVA		500,00
	08.05.01.02.23	REDE VIÁRIA MUNICIPAL E SANEAMENTO BÁSICO		500.000,00
	08.05.01.04	ASSOCIAÇÕES DE MUNICÍPIOS		1,00
	08.05.01.08	OUTROS		1.500,00
	11	OUTRAS DESPESAS DE CAPITAL		2,00
	11.02	DIVERSAS		2,00
	11.02.01	RESTITUIÇÕES		1,00
	11.02.99	OUTRAS		1,00
02		DIVISÃO ADMINISTRATIVA E FINANCEIRA	935.509,00	
		DESPESAS CORRENTES		931.009,00
	01	DESPESAS COM O PESSOAL		812.594,00
	01.01	REMUNERAÇÕES CERTAS E PERMANENTES		596.625,00
	01.01.03	PESSOAL DOS QUADROS- REGIME DA FUNÇÃO PÚBLICA		4,00
	01.01.03.01	PESSOAL EM FUNÇÕES		1,00
	01.01.03.02	ALTERAÇÕES OBRIGATÓRIAS DE POSICIONAMENTO REMUNERATÓRIO		1,00
	01.01.03.03	ALTERAÇÕES FACULTATIVAS DE POSICIONAMENTO REMUNERATÓRIO		1,00
	01.01.03.04	RECRUTAMENTO DE PESSOAL PARA NOVOS POSTOS DE TRABALHO		1,00
	01.01.04	PESSOAL DOS QUADROS- REGIME DO CONTRATO INDIVIDUAL DO TRABALHO		397.626,00
	01.01.04.01	PESSOAL EM FUNÇÕES		397.623,00
	01.01.04.02	ALTERAÇÕES OBRIGATÓRIAS DE POSICIONAMENTO REMUNERATÓRIO		1,00
	01.01.04.03	ALTERAÇÕES FACULTATIVAS DE POSICIONAMENTO REMUNERATÓRIO		1,00
	01.01.04.04	RECRUTAMENTO DE PESSOAL PARA NOVOS POSTOS DE TRABALHO		1,00

CLASSIFICAÇÕES			MONTANTE	
ORGÂNICA	CÓDIGOS ECONÓMICA	DESIGNAÇÃO	ORGÂNICA	ECONÓMICA
	01.01.05	PESSOAL PARA ALÉM DOS QUADROS		1,00
	01.01.06	PESSOAL CONTRATADO A TERMO		42.455,00
	01.01.06.01	PESSOAL EM FUNÇÕES		11.640,00
	01.01.06.02	ALTERAÇÕES OBRIGATÓRIAS DE POSICIONAMENTO REMUNERATÓRIO		1,00
	01.01.06.03	ALTERAÇÕES FACULTATIVAS DE POSICIONAMENTO REMUNERATÓRIO		1,00
	01.01.06.04	RECRUTAMENTO DE PESSOAL PARA NOVOS POSTOS DE TRABALHO		30.813,00
	01.01.07	PESSOAL EM REGIME DE TAREFA OU AVENÇA		1,00
	01.01.08	PESSOAL AGUARDANDO APOSENTAÇÃO		1,00
	01.01.09	PESSOAL EM QUALQUER OUTRA SITUAÇÃO		29.139,00
	01.01.10	GRATIFICAÇÕES		1,00
	01.01.11	REPRESENTAÇÃO		1,00
	01.01.12	SUPLEMENTOS E PRÉMIOS		1,00
	01.01.13	SUBSÍDIO DE REFEIÇÃO		47.192,00
	01.01.14	SUBSÍDIOS DE FÉRIAS E NATAL		78.203,00
	01.01.15	REMUNERAÇÕES POR DOENÇA E MATERNIDADE / PATERNIDADE		2.000,00
	01.02	ABONOS VARIÁVEIS OU EVENTUAIS		5.384,00
	01.02.01	GRATIFICAÇÕES VARIÁVEIS OU EVENTUAIS		1,00
	01.02.02	HORAS EXTRAORDINÁRIAS		500,00
	01.02.02.01	HORAS EXTRAORDINÁRIAS		500,00
	01.02.03	ALIMENTAÇÃO E ALOJAMENTO		1,00
	01.02.04	AJUDAS DE CUSTO		100,00
	01.02.04.01	AJUDAS DE CUSTO		100,00
	01.02.05	ABONO PARA FALHAS		2.609,00
	01.02.08	SUBSÍDIOS E ABONOS DE FIXAÇÃO, RESIDÊNCIA E ALOJAMENTO		1,00
	01.02.13	OUTROS SUPLEMENTOS E PRÉMIOS		2.172,00
	01.02.13.01	PRÉMIOS DE DESEMPENHO		1,00
	01.02.13.02	OUTROS		2.171,00
	01.03	SEGURANÇA SOCIAL		210.585,00
	01.03.01	ENCARGOS COM A SAÚDE		10.000,00
	01.03.03	SUBSÍDIO FAMILIAR A CRIANÇAS E JOVENS		10.000,00
	01.03.04	OUTRAS PRESTAÇÕES FAMILIARES		1,00
	01.03.05	CONTRIBUIÇÕES PARA A SEGURANÇA SOCIAL		185.582,00
	01.03.05.01	ASSISTÊNCIA NA DOENÇA DOS FUNCIONÁRIOS PÚBLICOS(ADSE)		70.000,00
	01.03.05.02	SEGURANÇA SOCIAL DOS FUNCIONÁRIOS PUBLICOS		115.581,00
	01.03.05.02.01	CAIXA GERAL DE APOSENTAÇÕES		56.467,00
	01.03.05.02.02	SEGURANÇA SOCIAL (REGIME GERAL)		59.114,00
	01.03.05.03	OUTROS		1,00
	01.03.09	SEGUROS		5.000,00
	01.03.09.01	SEGUROS DE ACIDENTES DE TRABALHO E DOENÇAS PROFISSIONAIS		5.000,00
	01.03.09.01.01	SEGUROS DE ACIDENTES DE TRABALHO E DOENÇAS PROFISSIONAIS		5.000,00
	01.03.10	OUTRAS DESPESAS DE SEGURANÇA SOCIAL		2,00
	01.03.10.01	EVENTUALIDADE MATERNIDADE, PATERNIDADE E ADOÇÃO		1,00
	01.03.10.99	OUTRAS DESPESAS DE SEGURANÇA SOCIAL		1,00
	02	AQUISIÇÃO DE BENS E SERVIÇOS		117.313,00
	02.01	AQUISIÇÃO DE BENS		59.105,00
	02.01.01	MATÉRIAS-PRIMAS E SUBSIDIÁRIAS		1,00
	02.01.02	COMBUSTÍVEIS E LUBRIFICANTES		3.501,00
	02.01.02.01	GASOLINA		1,00
	02.01.02.02	GASÓLEO		2.000,00
	02.01.02.99	OUTROS		1.500,00
	02.01.04	LIMPEZA E HIGIENE		500,00
	02.01.07	VESTUÁRIO E ARTIGOS PESSOAIS		5.000,00
	02.01.08	MATERIAL DE ESCRITÓRIO		40.000,00
	02.01.08.01	MATERIAL DE ESCRITÓRIO		40.000,00
	02.01.15	PRÉMIOS, CONDECORAÇÕES E OFERTAS		100,00
	02.01.17	FERRAMENTAS E UTENSÍLIOS		1,00
	02.01.19	ARTIGOS HONORÍFICOS E DE DECORAÇÃO		1,00

CLASSIFICAÇÕES			MONTANTE	
ORGÂNICA	CÓDIGOS ECONÓMICA	DESIGNAÇÃO	ORGÂNICA	ECONÓMICA
	02.01.20	MATERIAL DE EDUCAÇÃO, CULTURA E RECREIO		1,00
	02.01.21	OUTROS BENS		10.000,00
	02.01.21.01	OUTROS BENS		10.000,00
	02.02	AQUISIÇÃO DE SERVIÇOS		58.208,00
	02.02.01	ENCARGOS DE INSTALAÇÕES		1,00
	02.02.02	LIMPEZA E HIGIENE		1,00
	02.02.03	CONSERVAÇÃO DE BENS		2.000,00
	02.02.04	LOCAÇÃO DE EDIFÍCIOS		1,00
	02.02.05	LOCAÇÃO DE MATERIAL DE INFORMÁTICA		1,00
	02.02.06	LOCAÇÃO DE MATERIAL DE TRANSPORTE		1,00
	02.02.08	LOCAÇÃO DE OUTROS BENS		1,00
	02.02.09	COMUNICAÇÕES		20.000,00
	02.02.10	TRANSPORTES		100,00
	02.02.12	SEGUROS		500,00
	02.02.14	ESTUDOS, PARCERES, PROJECTOS E CONSULTADORIA		1,00
	02.02.15	FORMAÇÃO		500,00
	02.02.17	PUBLICIDADE		5.000,00
	02.02.17.01	PUBLICIDADE		5.000,00
	02.02.19	ASSISTÊNCIA TÉCNICA		20.000,00
	02.02.20	OUTROS TRABALHOS ESPECIALIZADOS		100,00
	02.02.21	UTILIZAÇÃO DE INFRA-ESTRUTURAS DE TRANSPORTES		1,00
	02.02.25	OUTROS SERVIÇOS		10.000,00
	02.02.25.09	OUTROS SERVIÇOS		10.000,00
	04	TRANSFERÊNCIAS CORRENTES		502,00
	04.01	SOCIEDADES E QUASE-SOCIEDADES NÃO FINANCEIRAS		2,00
	04.01.01	PÚBLICAS		1,00
	04.01.01.01	EMPRESAS PÚBLICAS MUNICIPAIS E INTERMUNICIPAIS		1,00
	04.01.02	PRIVADAS		1,00
	04.08	FAMÍLIAS		500,00
	04.08.02	OUTRAS		500,00
	06	OUTRAS DESPESAS CORRENTES		600,00
	06.02	DIVERSAS		600,00
	06.02.03	OUTRAS		600,00
	06.02.03.01	RESTITUIÇÕES		100,00
	06.02.03.05	OUTRAS		500,00
		DESPESAS DE CAPITAL		4.500,00
	07	AQUISIÇÃO DE BENS DE CAPITAL		4.500,00
	07.01	INVESTIMENTOS		4.500,00
	07.01.06	MATERIAL DE TRANSPORTE		500,00
	07.01.06.02	OUTRO		500,00
	07.01.07	EQUIPAMENTO DE INFORMÁTICA		1.000,00
	07.01.08	SOFTWARE INFORMÁTICO		1.000,00
	07.01.09	EQUIPAMENTO ADMINISTRATIVO		1.000,00
	07.01.10	EQUIPAMENTO BÁSICO		1.000,00
	07.01.10.02	OUTRO		1.000,00
03		DIVISÃO DE OBRAS E URBANISMO	425.350,00	
		DESPESAS CORRENTES		421.350,00
	01	DESPESAS COM O PESSOAL		391.335,00
	01.01	REMUNERAÇÕES CERTAS E PERMANENTES		317.404,00
	01.01.03	PESSOAL DOS QUADROS- REGIME DA FUNÇÃO PÚBLICA		4,00
	01.01.03.01	PESSOAL EM FUNÇÕES		1,00
	01.01.03.02	ALTERAÇÕES OBRIGATÓRIAS DE POSICIONAMENTO REMUNERATÓRIO		1,00
	01.01.03.03	ALTERAÇÕES FACULTATIVAS DE POSICIONAMENTO REMUNERATÓRIO		1,00
	01.01.03.04	RECRUTAMENTO DE PESSOAL PARA NOVOS POSTOS DE TRABALHO		1,00
	01.01.04	PESSOAL DOS QUADROS- REGIME DO CONTRATO INDIVIDUAL DO TRABALHO		165.237,00
	01.01.04.01	PESSOAL EM FUNÇÕES		165.234,00

CLASSIFICAÇÕES			MONTANTE	
ORGÂNICA	CÓDIGOS ECONÔMICA	DESIGNAÇÃO	ORGÂNICA	ECONÔMICA
	01.01.04.02	ALTERAÇÕES OBRIGATÓRIAS DE POSICIONAMENTO REMUNERATÓRIO		1,00
	01.01.04.03	ALTERAÇÕES FACULTATIVAS DE POSICIONAMENTO REMUNERATÓRIO		1,00
	01.01.04.04	RECRUTAMENTO DE PESSOAL PARA NOVOS POSTOS DE TRABALHO		1,00
	01.01.05	PESSOAL PARA ALÉM DOS QUADROS		1,00
	01.01.06	PESSOAL CONTRATADO A TERMO		57.673,00
	01.01.06.01	PESSOAL EM FUNÇÕES		43.253,00
	01.01.06.02	ALTERAÇÕES OBRIGATÓRIAS DE POSICIONAMENTO REMUNERATÓRIO		1,00
	01.01.06.03	ALTERAÇÕES FACULTATIVAS DE POSICIONAMENTO REMUNERATÓRIO		1,00
	01.01.06.04	RECRUTAMENTO DE PESSOAL PARA NOVOS POSTOS DE TRABALHO		14.418,00
	01.01.07	PESSOAL EM REGIME DE TAREFA OU AVENÇA		1,00
	01.01.08	PESSOAL AGUARDANDO APOSENTAÇÃO		1,00
	01.01.09	PESSOAL EM QUALQUER OUTRA SITUAÇÃO		29.438,00
	01.01.10	GRATIFICAÇÕES		1,00
	01.01.11	REPRESENTAÇÃO		1,00
	01.01.12	SUPLEMENTOS E PRÊMIOS		1,00
	01.01.13	SUBSÍDIO DE REFEIÇÃO		22.494,00
	01.01.14	SUBSÍDIOS DE FÉRIAS E NATAL		42.052,00
	01.01.15	REMUNERAÇÕES POR DOENÇA E MATERNIDADE / PATERNIDADE		500,00
	01.02	ABONOS VARIÁVEIS OU EVENTUAIS		3.779,00
	01.02.01	GRATIFICAÇÕES VARIÁVEIS OU EVENTUAIS		1,00
	01.02.02	HORAS EXTRAORDINÁRIAS		250,00
	01.02.02.01	HORAS EXTRAORDINÁRIAS		250,00
	01.02.03	ALIMENTAÇÃO E ALOJAMENTO		1,00
	01.02.04	AJUDAS DE CUSTO		50,00
	01.02.04.01	AJUDAS DE CUSTO		50,00
	01.02.05	ABONO PARA FALHAS		1.305,00
	01.02.13	OUTROS SUPLEMENTOS E PRÊMIOS		2.172,00
	01.02.13.01	PRÊMIOS DE DESEMPENHO		1,00
	01.02.13.02	OUTROS		2.171,00
	01.03	SEGURANÇA SOCIAL		70.152,00
	01.03.01	ENCARGOS COM A SAÚDE		3.000,00
	01.03.03	SUBSÍDIO FAMILIAR A CRIANÇAS E JOVENS		2.500,00
	01.03.04	OUTRAS PRESTAÇÕES FAMILIARES		1,00
	01.03.05	CONTRIBUIÇÕES PARA A SEGURANÇA SOCIAL		60.649,00
	01.03.05.01	ASSISTÊNCIA NA DOENÇA DOS FUNCIONÁRIOS PÚBLICOS(ADSE)		1,00
	01.03.05.02	SEGURANÇA SOCIAL DOS FUNCIONÁRIOS PUBLICOS		60.647,00
	01.03.05.02.01	CAIXA GERAL DE APOSENTAÇÕES		43.510,00
	01.03.05.02.02	SEGURANÇA SOCIAL (REGIME GERAL)		17.137,00
	01.03.05.03	OUTROS		1,00
	01.03.09	SEGUROS		4.000,00
	01.03.09.01	SEGUROS DE ACIDENTES DE TRABALHO E DOENÇAS PROFISSIONAIS		4.000,00
	01.03.09.01.01	SEGUROS DE ACIDENTES DE TRABALHO E DOENÇAS PROFISSIONAIS		4.000,00
	01.03.10	OUTRAS DESPESAS DE SEGURANÇA SOCIAL		2,00
	01.03.10.01	EVENTUALIDADE MATERNIDADE, PATERNIDADE E ADOÇÃO		1,00
	01.03.10.99	OUTRAS DESPESAS DE SEGURANÇA SOCIAL		1,00
	02	AQUISIÇÃO DE BENS E SERVIÇOS		27.914,00
	02.01	AQUISIÇÃO DE BENS		6.107,00
	02.01.01	MATÉRIAS-PRIMAS E SUBSIDIÁRIAS		1,00
	02.01.02	COMBUSTÍVEIS E LUBRIFICANTES		3.002,00
	02.01.02.01	GASOLINA		1,00
	02.01.02.02	GASÓLEO		3.000,00
	02.01.02.99	OUTROS		1,00
	02.01.07	VESTUÁRIO E ARTIGOS PESSOAIS		1,00
	02.01.08	MATERIAL DE ESCRITÓRIO		3.000,00
	02.01.08.01	MATERIAL DE ESCRITÓRIO		3.000,00
	02.01.12	MATERIAL DE TRANSPORTE- PEÇAS		1,00
	02.01.19	ARTIGOS HONORÍFICOS E DE DECORAÇÃO		1,00

CLASSIFICAÇÕES			MONTANTE	
ORGÂNICA	CÓDIGOS ECONÓMICA	DESIGNAÇÃO	ORGÂNICA	ECONÓMICA
	02.01.20	MATERIAL DE EDUCAÇÃO, CULTURA E RECREIO		1,00
	02.01.21	OUTROS BENS		100,00
	02.01.21.01	OUTROS BENS		100,00
	02.02	AQUISIÇÃO DE SERVIÇOS		21.807,00
	02.02.01	ENCARGOS DE INSTALAÇÕES		15.000,00
	02.02.03	CONSERVAÇÃO DE BENS		3.000,00
	02.02.04	LOCAÇÃO DE EDIFÍCIOS		1,00
	02.02.05	LOCAÇÃO DE MATERIAL DE INFORMÁTICA		1,00
	02.02.06	LOCAÇÃO DE MATERIAL DE TRANSPORTE		1,00
	02.02.08	LOCAÇÃO DE OUTROS BENS		1,00
	02.02.09	COMUNICAÇÕES		1,00
	02.02.10	TRANSPORTES		1,00
	02.02.12	SEGUROS		1.000,00
	02.02.14	ESTUDOS, PARCERES, PROJECTOS E CONSULTADORIA		500,00
	02.02.15	FORMAÇÃO		100,00
	02.02.17	PUBLICIDADE		500,00
	02.02.17.01	PUBLICIDADE		500,00
	02.02.19	ASSISTÊNCIA TÉCNICA		1,00
	02.02.20	OUTROS TRABALHOS ESPECIALIZADOS		100,00
	02.02.21	UTILIZAÇÃO DE INFRA-ESTRUTURAS DE TRANSPORTES		100,00
	02.02.25	OUTROS SERVIÇOS		1.500,00
	02.02.25.09	OUTROS SERVIÇOS		1.500,00
	04	TRANSFERÊNCIAS CORRENTES		1.001,00
	04.01	SOCIEDADES E QUASE-SOCIEDADES NÃO FINANCEIRAS		1,00
	04.01.01	PÚBLICAS		1,00
	04.01.01.01	EMPRESAS PÚBLICAS MUNICIPAIS E INTERMUNICIPAIS		1,00
	04.08	FAMÍLIAS		1.000,00
	04.08.02	OUTRAS		1.000,00
	06	OUTRAS DESPESAS CORRENTES		1.100,00
	06.02	DIVERSAS		1.100,00
	06.02.03	OUTRAS		1.100,00
	06.02.03.01	RESTITUIÇÕES		100,00
	06.02.03.05	OUTRAS		1.000,00
		DESPESAS DE CAPITAL		4.000,00
	07	AQUISIÇÃO DE BENS DE CAPITAL		4.000,00
	07.01	INVESTIMENTOS		4.000,00
	07.01.06	MATERIAL DE TRANSPORTE		500,00
	07.01.06.02	OUTRO		500,00
	07.01.07	EQUIPAMENTO DE INFORMÁTICA		1.000,00
	07.01.08	SOFTWARE INFORMÁTICO		1.000,00
	07.01.09	EQUIPAMENTO ADMINISTRATIVO		500,00
	07.01.10	EQUIPAMENTO BÁSICO		500,00
	07.01.10.02	OUTRO		500,00
	07.01.11	FERRAMENTOS E UTENSÍLIOS		500,00
04		DIVISÃO DE SERVIÇOS URBANOS	8.942.122,00	
		DESPESAS CORRENTES		3.380.122,00
	01	DESPESAS COM O PESSOAL		1.875.861,00
	01.01	REMUNERAÇÕES CERTAS E PERMANENTES		1.526.793,00
	01.01.03	PESSOAL DOS QUADROS- REGIME DA FUNÇÃO PÚBLICA		4,00
	01.01.03.01	PESSOAL EM FUNÇÕES		1,00
	01.01.03.02	ALTERAÇÕES OBRIGATÓRIAS DE POSICIONAMENTO REMUNERATÓRIO		1,00
	01.01.03.03	ALTERAÇÕES FACULTATIVAS DE POSICIONAMENTO REMUNERATÓRIO		1,00
	01.01.03.04	RECRUTAMENTO DE PESSOAL PARA NOVOS POSTOS DE TRABALHO		1,00
	01.01.04	PESSOAL DOS QUADROS- REGIME DO CONTRATO INDIVIDUAL DO TRABALHO		975.705,00
	01.01.04.01	PESSOAL EM FUNÇÕES		975.702,00
	01.01.04.02	ALTERAÇÕES OBRIGATÓRIAS DE POSICIONAMENTO REMUNERATÓRIO		1,00

CLASSIFICAÇÕES			MONTANTE	
ORGÂNICA	CÓDIGOS ECONÓMICA	DESIGNAÇÃO	ORGÂNICA	ECONÓMICA
	01.01.04.03	ALTERAÇÕES FACULTATIVAS DE POSICIONAMENTO REMUNERATÓRIO		1,00
	01.01.04.04	RECRUTAMENTO DE PESSOAL PARA NOVOS POSTOS DE TRABALHO		1,00
	01.01.05	PESSOAL PARA ALÉM DOS QUADROS		1,00
	01.01.06	PESSOAL CONTRATADO A TERMO		133.862,00
	01.01.06.01	PESSOAL EM FUNÇÕES		98.940,00
	01.01.06.02	ALTERAÇÕES OBRIGATÓRIAS DE POSICIONAMENTO REMUNERATÓRIO		1,00
	01.01.06.03	ALTERAÇÕES FACULTATIVAS DE POSICIONAMENTO REMUNERATÓRIO		1,00
	01.01.06.04	RECRUTAMENTO DE PESSOAL PARA NOVOS POSTOS DE TRABALHO		34.920,00
	01.01.07	PESSOAL EM REGIME DE TAREFA OU AVENÇA		1,00
	01.01.08	PESSOAL AGUARDANDO APOSENTAÇÃO		1,00
	01.01.09	PESSOAL EM QUALQUER OUTRA SITUAÇÃO		29.139,00
	01.01.10	GRATIFICAÇÕES		1,00
	01.01.11	REPRESENTAÇÃO		1,00
	01.01.12	SUPLEMENTOS E PRÉMIOS		1,00
	01.01.13	SUBSÍDIO DE REFEIÇÃO		173.294,00
	01.01.14	SUBSÍDIOS DE FÉRIAS E NATAL		189.783,00
	01.01.15	REMUNERAÇÕES POR DOENÇA E MATERNIDADE / PATERNIDADE		25.000,00
	01.02	ABONOS VARIÁVEIS OU EVENTUAIS		32.276,00
	01.02.01	GRATIFICAÇÕES VARIÁVEIS OU EVENTUAIS		1,00
	01.02.02	HORAS EXTRAORDINÁRIAS		30.000,00
	01.02.02.01	HORAS EXTRAORDINÁRIAS		30.000,00
	01.02.03	ALIMENTAÇÃO E ALOJAMENTO		1,00
	01.02.04	AJUDAS DE CUSTO		100,00
	01.02.04.01	AJUDAS DE CUSTO		100,00
	01.02.05	ABONO PARA FALHAS		1,00
	01.02.11	SUBSÍDIO DE TURNO		1,00
	01.02.13	OUTROS SUPLEMENTOS E PRÉMIOS		2.172,00
	01.02.13.01	PRÉMIOS DE DESEMPENHO		1,00
	01.02.13.02	OUTROS		2.171,00
	01.03	SEGURANÇA SOCIAL		316.792,00
	01.03.01	ENCARGOS COM A SAÚDE		15.000,00
	01.03.03	SUBSÍDIO FAMILIAR A CRIANÇAS E JOVENS		10.000,00
	01.03.04	OUTRAS PRESTAÇÕES FAMILIARES		1,00
	01.03.05	CONTRIBUIÇÕES PARA A SEGURANÇA SOCIAL		276.789,00
	01.03.05.01	ASSISTÊNCIA NA DOENÇA DOS FUNCIONÁRIOS PÚBLICOS (ADSE)		1,00
	01.03.05.02	SEGURANÇA SOCIAL DOS FUNCIONÁRIOS PÚBLICOS		276.787,00
	01.03.05.02.01	CAIXA GERAL DE APOSENTAÇÕES		169.262,00
	01.03.05.02.02	SEGURANÇA SOCIAL (REGIME GERAL)		107.525,00
	01.03.05.03	OUTROS		1,00
	01.03.09	SEGUROS		15.000,00
	01.03.09.01	SEGUROS DE ACIDENTES DE TRABALHO E DOENÇAS PROFISSIONAIS		15.000,00
	01.03.09.01.01	SEGUROS DE ACIDENTES DE TRABALHO E DOENÇAS PROFISSIONAIS		15.000,00
	01.03.10	OUTRAS DESPESAS DE SEGURANÇA SOCIAL		2,00
	01.03.10.01	EVENTUALIDADE MATERNIDADE, PATERNIDADE E ADOÇÃO		1,00
	01.03.10.99	OUTRAS DESPESAS DE SEGURANÇA SOCIAL		1,00
	02	AQUISIÇÃO DE BENS E SERVIÇOS		1.151.658,00
	02.01	AQUISIÇÃO DE BENS		216.953,00
	02.01.01	MATÉRIAS-PRIMAS E SUBSIDIÁRIAS		1.000,00
	02.01.02	COMBUSTÍVEIS E LUBRIFICANTES		60.500,00
	02.01.02.01	GASOLINA		10.000,00
	02.01.02.02	GASÓLEO		50.000,00
	02.01.02.99	OUTROS		500,00
	02.01.03	MUNIÇÕES, EXPLOSIVOS E ARTIFÍCIOS		1,00
	02.01.04	LIMPEZA E HIGIENE		100,00
	02.01.07	VESTUÁRIO E ARTIGOS PESSOAIS		3.500,00
	02.01.08	MATERIAL DE ESCRITÓRIO		1.000,00
	02.01.08.01	MATERIAL DE ESCRITÓRIO		1.000,00

CLASSIFICAÇÕES			MONTANTE	
ORGÂNICA	CÓDIGOS ECONÓMICA	DESIGNAÇÃO	ORGÂNICA	ECONÓMICA
	02.01.12	MATERIAL DE TRANSPORTE- PEÇAS		1,00
	02.01.15	PRÉMIOS, CONDECORAÇÕES E OFERTAS		250,00
	02.01.17	FERRAMENTAS E UTENSÍLIOS		100,00
	02.01.19	ARTIGOS HONORÍFICOS E DE DECORAÇÃO		1,00
	02.01.20	MATERIAL DE EDUCAÇÃO, CULTURA E RECREIO		500,00
	02.01.21	OUTROS BENS		150.000,00
	02.01.21.01	OUTROS BENS		150.000,00
	02.02	AQUISIÇÃO DE SERVIÇOS		934.705,00
	02.02.01	ENCARGOS DE INSTALAÇÕES		95.000,00
	02.02.03	CONSERVAÇÃO DE BENS		120.000,00
	02.02.04	LOCAÇÃO DE EDIFÍCIOS		1,00
	02.02.05	LOCAÇÃO DE MATERIAL DE INFORMÁTICA		1,00
	02.02.06	LOCAÇÃO DE MATERIAL DE TRANSPORTE		1,00
	02.02.08	LOCAÇÃO DE OUTROS BENS		5.000,00
	02.02.09	COMUNICAÇÕES		25.000,00
	02.02.10	TRANSPORTES		100,00
	02.02.12	SEGUROS		30.000,00
	02.02.14	ESTUDOS, PARCERES, PROJECTOS E CONSULTADORIA		100,00
	02.02.15	FORMAÇÃO		500,00
	02.02.16	SEMINÁRIOS, EXPOSIÇÕES E SIMILARES		1,00
	02.02.17	PUBLICIDADE		2.500,00
	02.02.17.01	PUBLICIDADE		2.500,00
	02.02.18	VIGILÂNCIA E SEGURANÇA		1,00
	02.02.19	ASSISTÊNCIA TÉCNICA		6.000,00
	02.02.20	OUTROS TRABALHOS ESPECIALIZADOS		50.000,00
	02.02.21	UTILIZAÇÃO DE INFRA-ESTRUTURAS DE TRANSPORTES		500,00
	02.02.25	OUTROS SERVIÇOS		600.000,00
	02.02.25.01	ENERGIA ELÉCTRICA DE ILUMINAÇÃO PUBLICA		100.000,00
	02.02.25.02	RECOLHA/TRATAMENTO DE RESÍDUOS SÓLIDOS		300.000,00
	02.02.25.09	OUTROS SERVIÇOS		200.000,00
	04	TRANSFERÊNCIAS CORRENTES		351.002,00
	04.01	SOCIEDADES E QUASE-SOCIEDADES NÃO FINANCEIRAS		2,00
	04.01.01	PÚBLICAS		2,00
	04.01.01.01	EMPRESAS PÚBLICAS MUNICIPAIS E INTERMUNICIPAIS		1,00
	04.01.01.02	OUTRAS		1,00
	04.05	ADMINISTRAÇÃO LOCAL		150.000,00
	04.05.01	CONTINENTE		150.000,00
	04.05.01.01	MUNICÍPIOS		150.000,00
	04.07	INSTITUIÇÕES SEM FINS LUCRATIVOS		200.000,00
	04.07.01	INSTITUIÇÕES SEM FINS LUCRATIVOS		200.000,00
	04.08	FAMÍLIAS		1.000,00
	04.08.02	OUTRAS		1.000,00
	06	OUTRAS DESPESAS CORRENTES		1.601,00
	06.02	DIVERSAS		1.601,00
	06.02.01	IMPOSTOS E TAXAS		1,00
	06.02.03	OUTRAS		1.600,00
	06.02.03.01	RESTITUIÇÕES		100,00
	06.02.03.05	OUTRAS		1.500,00
		DESPESAS DE CAPITAL		5.562.000,00
	07	AQUISIÇÃO DE BENS DE CAPITAL		5.561.500,00
	07.01	INVESTIMENTOS		2.757.000,00
	07.01.01	TERRENOS		6.000,00
	07.01.02	HABITAÇÕES		501.000,00
	07.01.02.01	CONSTRUÇÃO		500.000,00
	07.01.02.02	AQUISIÇÃO		500,00
	07.01.02.03	REPARAÇÃO E BENEFICIAÇÃO		500,00
	07.01.03	EDIFÍCIOS		683.000,00

CLASSIFICAÇÕES			MONTANTE	
ORGÂNICA	CÓDIGOS ECONÓMICA	DESIGNAÇÃO	ORGÂNICA	ECONÓMICA
	07.01.03.01	INSTALAÇÕES DE SERVIÇOS		80.500,00
	07.01.03.03	MERCADOS E INSTALAÇÕES DE FISCALIZAÇÃO SANITÁRIA		15.000,00
	07.01.03.07	OUTROS		587.500,00
	07.01.04	CONSTRUÇÕES DIVERSAS		1.012.500,00
	07.01.04.05	PARQUES E JARDINS		50.500,00
	07.01.04.11	INFRAESTRUTURAS PARA TRATAMENTO DE RESÍDUOS SÓLIDOS		500,00
	07.01.04.12	CEMITÉRIOS		500,00
	07.01.04.13	OUTROS		961.000,00
	07.01.06	MATERIAL DE TRANSPORTE		1.100,00
	07.01.06.01	RECOLHA DE RESÍDUOS		600,00
	07.01.06.02	OUTRO		500,00
	07.01.07	EQUIPAMENTO DE INFORMÁTICA		17.200,00
	07.01.08	SOFTWARE INFORMÁTICO		2.000,00
	07.01.09	EQUIPAMENTO ADMINISTRATIVO		500,00
	07.01.10	EQUIPAMENTO BÁSICO		517.200,00
	07.01.10.01	EQUIPAMENTO DE RECOLHA DE RESÍDUOS		16.000,00
	07.01.10.02	OUTRO		501.200,00
	07.01.11	FERRAMENTOS E UTENSÍLIOS		13.000,00
	07.01.12	ARTIGOS E OBJECTOS DE VALOR		500,00
	07.01.13	INVESTIMENTOS INCORPÓREOS		1.500,00
	07.01.15	OUTROS INVESTIMENTOS		1.500,00
	07.03	BENS DE DOMÍNIO PÚBLICO		2.804.500,00
	07.03.03	OUTRAS CONSTRUÇÕES E INFRA-ESTRUTURAS		2.804.500,00
	07.03.03.01	VIADUTOS, ARRUAMENTOS E OBRAS COMPLEMENTARES		1.575.000,00
	07.03.03.02	SISTEMAS DE DRENAGEM DE ÁGUAS RESIDUAIS		502.000,00
	07.03.03.04	ILUMINAÇÃO PÚBLICA		10.000,00
	07.03.03.07	CAPTAÇÃO E DISTRIBUIÇÃO DE ÁGUA		667.500,00
	07.03.03.09	SINALIZAÇÃO E TRÂNSITO		50.000,00
	08	TRANSFERÊNCIAS DE CAPITAL		500,00
	08.07	INSTITUIÇÕES SEM FINS LUCRATIVOS		500,00
	08.07.01	INSTITUIÇÕES SEM FINS LUCRATIVOS- DIVISÃO DE EDUCAÇÃO E CULTURA		500,00
05			16.153.275,00	
		DESPESAS CORRENTES		6.088.298,00
	01	DESPESAS COM O PESSOAL		3.781.929,00
	01.01	REMUNERAÇÕES CERTAS E PERMANENTES		3.126.856,00
	01.01.03	PESSOAL DOS QUADROS- REGIME DA FUNÇÃO PÚBLICA		4,00
	01.01.03.01	PESSOAL EM FUNÇÕES		1,00
	01.01.03.02	ALTERAÇÕES OBRIGATÓRIAS DE POSICIONAMENTO REMUNERATÓRIO		1,00
	01.01.03.03	ALTERAÇÕES FACULTATIVAS DE POSICIONAMENTO REMUNERATÓRIO		1,00
	01.01.03.04	RECRUTAMENTO DE PESSOAL PARA NOVOS POSTOS DE TRABALHO		1,00
	01.01.04	PESSOAL DOS QUADROS- REGIME DO CONTRATO INDIVIDUAL DO TRABALHO		2.089.183,00
	01.01.04.01	PESSOAL EM FUNÇÕES		2.089.180,00
	01.01.04.02	ALTERAÇÕES OBRIGATÓRIAS DE POSICIONAMENTO REMUNERATÓRIO		1,00
	01.01.04.03	ALTERAÇÕES FACULTATIVAS DE POSICIONAMENTO REMUNERATÓRIO		1,00
	01.01.04.04	RECRUTAMENTO DE PESSOAL PARA NOVOS POSTOS DE TRABALHO		1,00
	01.01.05	PESSOAL PARA ALÉM DOS QUADROS		1,00
	01.01.06	PESSOAL CONTRATADO A TERMO		219.968,00
	01.01.06.01	PESSOAL EM FUNÇÕES		104.760,00
	01.01.06.02	ALTERAÇÕES OBRIGATÓRIAS DE POSICIONAMENTO REMUNERATÓRIO		1,00
	01.01.06.03	ALTERAÇÕES FACULTATIVAS DE POSICIONAMENTO REMUNERATÓRIO		1,00
	01.01.06.04	RECRUTAMENTO DE PESSOAL PARA NOVOS POSTOS DE TRABALHO		115.206,00
	01.01.07	PESSOAL EM REGIME DE TAREFA OU AVENÇA		1,00
	01.01.08	PESSOAL AGUARDANDO APOSENTAÇÃO		1,00
	01.01.09	PESSOAL EM QUALQUER OUTRA SITUAÇÃO		29.139,00
	01.01.10	GRATIFICAÇÕES		1,00
	01.01.11	REPRESENTAÇÃO		1,00

CLASSIFICAÇÕES			MONTANTE	
ORGÂNICA	CÓDIGOS ECONÓMICA	DESIGNAÇÃO	ORGÂNICA	ECONÓMICA
	01.01.12	SUPLEMENTOS E PRÊMIOS		1,00
	01.01.13	SUBSÍDIO DE REFEIÇÃO		348.842,00
	01.01.14	SUBSÍDIOS DE FÉRIAS E NATAL		389.714,00
	01.01.15	REMUNERAÇÕES POR DOENÇA E MATERNIDADE / PATERNIDADE		50.000,00
	01.02	ABONOS VARIÁVEIS OU EVENTUAIS		11.380,00
	01.02.01	GRATIFICAÇÕES VARIÁVEIS OU EVENTUAIS		1,00
	01.02.02	HORAS EXTRAORDINÁRIAS		5.100,00
	01.02.02.01	HORAS EXTRAORDINÁRIAS		5.000,00
	01.02.02.02	HORAS EXTRAORDINÁRIAS - ASSEMBLEIA MUNICIPAL		100,00
	01.02.03	ALIMENTAÇÃO E ALOJAMENTO		1,00
	01.02.04	AJUDAS DE CUSTO		1.000,00
	01.02.04.01	AJUDAS DE CUSTO		1.000,00
	01.02.05	ABONO PARA FALHAS		3.104,00
	01.02.08	SUBSÍDIOS E ABONOS DE FIXAÇÃO, RESIDÊNCIA E ALOJAMENTO		1,00
	01.02.11	SUBSÍDIO DE TURNO		1,00
	01.02.13	OUTROS SUPLEMENTOS E PRÊMIOS		2.172,00
	01.02.13.01	PRÊMIOS DE DESEMPENHO		1,00
	01.02.13.02	OUTROS		2.171,00
	01.03	SEGURANÇA SOCIAL		643.693,00
	01.03.01	ENCARGOS COM A SAÚDE		25.000,00
	01.03.03	SUBSÍDIO FAMILIAR A CRIANÇAS E JOVENS		20.000,00
	01.03.04	OUTRAS PRESTAÇÕES FAMILIARES		1,00
	01.03.05	CONTRIBUIÇÕES PARA A SEGURANÇA SOCIAL		578.690,00
	01.03.05.01	ASSISTÊNCIA NA DOENÇA DOS FUNCIONÁRIOS PÚBLICOS (ADSE)		1,00
	01.03.05.02	SEGURANÇA SOCIAL DOS FUNCIONÁRIOS PÚBLICOS		578.189,00
	01.03.05.02.01	CAIXA GERAL DE APOSENTAÇÕES		262.209,00
	01.03.05.02.02	SEGURANÇA SOCIAL (REGIME GERAL)		315.980,00
	01.03.05.03	OUTROS		500,00
	01.03.09	SEGUROS		20.000,00
	01.03.09.01	SEGUROS DE ACIDENTES DE TRABALHO E DOENÇAS PROFISSIONAIS		20.000,00
	01.03.09.01.01	SEGUROS DE ACIDENTES DE TRABALHO E DOENÇAS PROFISSIONAIS		20.000,00
	01.03.10	OUTRAS DESPESAS DE SEGURANÇA SOCIAL		2,00
	01.03.10.01	EVENTUALIDADE MATERNIDADE, PATERNIDADE E ADOÇÃO		1,00
	01.03.10.99	OUTRAS DESPESAS DE SEGURANÇA SOCIAL		1,00
	02	AQUISIÇÃO DE BENS E SERVIÇOS		1.488.366,00
	02.01	AQUISIÇÃO DE BENS		244.304,00
	02.01.01	MATÉRIAS-PRIMAS E SUBSIDIÁRIAS		100,00
	02.01.02	COMBUSTÍVEIS E LUBRIFICANTES		110.001,00
	02.01.02.01	GASOLINA		1,00
	02.01.02.02	CASÓLEO		10.000,00
	02.01.02.99	OUTROS		100.000,00
	02.01.03	MUNIÇÕES, EXPLOSIVOS E ARTIFÍCIOS		1,00
	02.01.04	LIMPEZA E HIGIENE		100,00
	02.01.07	VESTUÁRIO E ARTIGOS PESSOAIS		1.500,00
	02.01.08	MATERIAL DE ESCRITÓRIO		10.000,00
	02.01.08.01	MATERIAL DE ESCRITÓRIO		10.000,00
	02.01.12	MATERIAL DE TRANSPORTE- PEÇAS		1,00
	02.01.15	PRÊMIOS, CONDECORAÇÕES E OFERTAS		2.500,00
	02.01.17	FERRAMENTAS E UTENSÍLIOS		100,00
	02.01.19	ARTIGOS HONORÍFICOS E DE DECORAÇÃO		1,00
	02.01.20	MATERIAL DE EDUCAÇÃO, CULTURA E RECREIO		20.000,00
	02.01.21	OUTROS BENS		100.000,00
	02.01.21.01	OUTROS BENS		100.000,00
	02.02	AQUISIÇÃO DE SERVIÇOS		1.244.062,00
	02.02.01	ENCARGOS DE INSTALAÇÕES		100.000,00
	02.02.02	LIMPEZA E HIGIENE		1,00
	02.02.03	CONSERVAÇÃO DE BENS		100.000,00

CLASSIFICAÇÕES			MONTANTE	
ORGÂNICA	CÓDIGOS ECONÓMICA	DESIGNAÇÃO	ORGÂNICA	ECONÓMICA
	02.02.04	LOCAÇÃO DE EDIFÍCIOS		15.000,00
	02.02.05	LOCAÇÃO DE MATERIAL DE INFORMÁTICA		1,00
	02.02.06	LOCAÇÃO DE MATERIAL DE TRANSPORTE		1,00
	02.02.08	LOCAÇÃO DE OUTROS BENS		15.000,00
	02.02.09	COMUNICAÇÕES		1.500,00
	02.02.10	TRANSPORTES		500.000,00
	02.02.12	SEGUROS		15.000,00
	02.02.13	DESLOCAÇÕES E ESTADAS		5.500,00
	02.02.14	ESTUDOS, PARCERES, PROJECTOS E CONSULTADORIA		30.000,00
	02.02.15	FORMAÇÃO		100,00
	02.02.16	SEMINÁRIOS, EXPOSIÇÕES E SIMILARES		1,00
	02.02.17	PUBLICIDADE		30.000,00
	02.02.17.01	PUBLICIDADE		30.000,00
	02.02.18	VIGILÂNCIA E SEGURANÇA		100,00
	02.02.19	ASSISTÊNCIA TÉCNICA		1.000,00
	02.02.20	OUTROS TRABALHOS ESPECIALIZADOS		150.000,00
	02.02.21	UTILIZAÇÃO DE INFRA-ESTRUTURAS DE TRANSPORTES		200,00
	02.02.25	OUTROS SERVIÇOS		280.658,00
	02.02.25.09	OUTROS SERVIÇOS		280.658,00
	04	TRANSFERÊNCIAS CORRENTES		808.002,00
	04.01	SOCIEDADES E QUASE-SOCIEDADES NÃO FINANCEIRAS		2,00
	04.01.01	PÚBLICAS		2,00
	04.01.01.01	EMPRESAS PÚBLICAS MUNICIPAIS E INTERMUNICIPAIS		1,00
	04.01.01.02	OUTRAS		1,00
	04.05	ADMINISTRAÇÃO LOCAL		388.000,00
	04.05.01	CONTINENTE		388.000,00
	04.05.01.02	FREGUESIAS		160.000,00
	04.05.01.02.09	OUTRAS		160.000,00
	04.05.01.08	OUTROS		228.000,00
	04.07	INSTITUIÇÕES SEM FINS LUCRATIVOS		383.500,00
	04.07.01	INSTITUIÇÕES SEM FINS LUCRATIVOS		383.500,00
	04.08	FAMÍLIAS		36.500,00
	04.08.02	OUTRAS		36.500,00
	06	OUTRAS DESPESAS CORRENTES		10.001,00
	06.02	DIVERSAS		10.001,00
	06.02.03	OUTRAS		10.001,00
	06.02.03.01	RESTITUIÇÕES		1,00
	06.02.03.05	OUTRAS		10.000,00
		DESPESAS DE CAPITAL		10.064.977,00
	07	AQUISIÇÃO DE BENS DE CAPITAL		9.223.477,00
	07.01	INVESTIMENTOS		8.988.977,00
	07.01.01	TERRENOS		940.500,00
	07.01.03	EDIFÍCIOS		5.348.500,00
	07.01.03.02	INSTALAÇÕES DESPORTIVAS E RECREATIVAS		2.381.000,00
	07.01.03.04	CRECHES		10.500,00
	07.01.03.05	ESCOLAS		2.105.000,00
	07.01.03.07	OUTROS		852.000,00
	07.01.04	CONSTRUÇÕES DIVERSAS		997.500,00
	07.01.04.05	PARQUES E JARDINS		250.500,00
	07.01.04.06	INSTALAÇÕES DESPORTIVAS E RECREATIVAS		591.000,00
	07.01.04.13	OUTROS		156.000,00
	07.01.06	MATERIAL DE TRANSPORTE		50.000,00
	07.01.06.02	OUTRO		50.000,00
	07.01.07	EQUIPAMENTO DE INFORMÁTICA		128.500,00
	07.01.08	SOFTWARE INFORMÁTICO		83.500,00
	07.01.09	EQUIPAMENTO ADMINISTRATIVO		6.500,00
	07.01.10	EQUIPAMENTO BÁSICO		977.477,00

Almeida

CLASSIFICAÇÕES			MONTANTE	
ORGÂNICA	CÓDIGOS ECONÓMICA	DESIGNAÇÃO	ORGÂNICA	ECONÓMICA
06	07.01.10.02	OUTRO		977.477,00
	07.01.11	FERRAMENTOS E UTENSÍLIOS		3.500,00
	07.01.12	ARTIGOS E OBJECTOS DE VALOR		153.000,00
	07.01.13	INVESTIMENTOS INCORPÓREOS		300.000,00
	07.03	BENS DE DOMÍNIO PÚBLICO		234.500,00
	07.03.01	TERRENOS E RECURSOS NATURAIS		10.000,00
	07.03.03	OUTRAS CONSTRUÇÕES E INFRA-ESTRUTURAS		223.500,00
	07.03.03.01	VIADUTOS, ARRUAMENTOS E OBRAS COMPLEMENTARES		21.500,00
	07.03.03.05	PARQUES E JARDINS		500,00
	07.03.03.13	OUTROS		201.500,00
	07.03.05	BENS DE PATRIMÓNIO HISTÓRICO, ARTÍSTICO E CULTURAL		500,00
	07.03.06	OUTROS BENS DE DOMÍNIO PÚBLICO		500,00
	08	TRANSFERÊNCIAS DE CAPITAL		841.500,00
	08.07	INSTITUIÇÕES SEM FINS LUCRATIVOS		821.500,00
	08.07.01	INSTITUIÇÕES SEM FINS LUCRATIVOS-		821.500,00
	08.08	FAMÍLIAS		20.000,00
	08.08.02	OUTRAS		20.000,00
		DIVISÃO DE ESTUDOS E PLANEAMENTO		599.354,00
		DESPESAS CORRENTES		380.854,00
	01	DESPESAS COM O PESSOAL		355.810,00
	01.01	REMUNERAÇÕES CERTAS E PERMANENTES		290.163,00
	01.01.03	PESSOAL DOS QUADROS- REGIME DA FUNÇÃO PÚBLICA		4,00
	01.01.03.01	PESSOAL EM FUNÇÕES		1,00
	01.01.03.02	ALTERAÇÕES OBRIGATÓRIAS DE POSICIONAMENTO REMUNERATÓRIO		1,00
	01.01.03.03	ALTERAÇÕES FACULTATIVAS DE POSICIONAMENTO REMUNERATÓRIO		1,00
	01.01.03.04	RECRUTAMENTO DE PESSOAL PARA NOVOS POSTOS DE TRABALHO		1,00
	01.01.04	PESSOAL DOS QUADROS- REGIME DO CONTRATO INDIVIDUAL DO TRABALHO		162.386,00
	01.01.04.01	PESSOAL EM FUNÇÕES		162.383,00
	01.01.04.02	ALTERAÇÕES OBRIGATÓRIAS DE POSICIONAMENTO REMUNERATÓRIO		1,00
	01.01.04.03	ALTERAÇÕES FACULTATIVAS DE POSICIONAMENTO REMUNERATÓRIO		1,00
	01.01.04.04	RECRUTAMENTO DE PESSOAL PARA NOVOS POSTOS DE TRABALHO		1,00
	01.01.05	PESSOAL PARA ALÉM DOS QUADROS		1,00
	01.01.06	PESSOAL CONTRATADO A TERMO		40.477,00
	01.01.06.01	PESSOAL EM FUNÇÕES		26.058,00
	01.01.06.02	ALTERAÇÕES OBRIGATÓRIAS DE POSICIONAMENTO REMUNERATÓRIO		1,00
	01.01.06.03	ALTERAÇÕES FACULTATIVAS DE POSICIONAMENTO REMUNERATÓRIO		1,00
	01.01.06.04	RECRUTAMENTO DE PESSOAL PARA NOVOS POSTOS DE TRABALHO		14.417,00
	01.01.07	PESSOAL EM REGIME DE TAREFA OU AVENÇA		1,00
	01.01.08	PESSOAL AGUARDANDO APOSENTAÇÃO		1,00
	01.01.09	PESSOAL EM QUALQUER OUTRA SITUAÇÃO		29.139,00
	01.01.10	GRATIFICAÇÕES		1,00
	01.01.11	REPRESENTAÇÃO		1,00
	01.01.12	SUPLEMENTOS E PRÉMIOS		1,00
	01.01.13	SUBSÍDIO DE REFEIÇÃO		17.985,00
	01.01.14	SUBSÍDIOS DE FÉRIAS E NATAL		38.666,00
	01.01.15	REMUNERAÇÕES POR DOENÇA E MATERNIDADE / PATERNIDADE		1.500,00
	01.02	ABONOS VARIÁVEIS OU EVENTUAIS		3.275,00
01.02.01	GRATIFICAÇÕES VARIÁVEIS OU EVENTUAIS		1,00	
01.02.02	HORAS EXTRAORDINÁRIAS		1.000,00	
01.02.02.01	HORAS EXTRAORDINÁRIAS		1.000,00	
01.02.03	ALIMENTAÇÃO E ALOJAMENTO		1,00	
01.02.04	AJUDAS DE CUSTO		100,00	
01.02.04.01	AJUDAS DE CUSTO		100,00	
01.02.05	ABONO PARA FALHAS		1,00	
01.02.13	OUTROS SUPLEMENTOS E PRÉMIOS		2.172,00	
01.02.13.01	PRÉMIOS DE DESEMPENHO		1,00	

CLASSIFICAÇÕES			MONTANTE	
ORGÂNICA	CÓDIGOS ECONÓMICA	DESIGNAÇÃO	ORGÂNICA	ECONÓMICA
	01.02.13.02	OUTROS		2.171,00
	01.03	SEGURANÇA SOCIAL		62.372,00
	01.03.01	ENCARGOS COM A SAÚDE		2.500,00
	01.03.03	SUBSÍDIO FAMILIAR A CRIANÇAS E JOVENS		100,00
	01.03.05	CONTRIBUIÇÕES PARA A SEGURANÇA SOCIAL		56.770,00
	01.03.05.01	ASSISTÊNCIA NA DOENÇA DOS FUNCIONÁRIOS PÚBLICOS(ADSE)		1,00
	01.03.05.02	SEGURANÇA SOCIAL DOS FUNCIONÁRIOS PUBLICOS		56.768,00
	01.03.05.02.01	CAIXA GERAL DE APOSENTAÇÕES		31.217,00
	01.03.05.02.02	SEGURANÇA SOCIAL (REGIME GERAL)		25.551,00
	01.03.05.03	OUTROS		1,00
	01.03.09	SEGUROS		3.000,00
	01.03.09.01	SEGUROS DE ACIDENTES DE TRABALHO E DOENÇAS PROFISSIONAIS		3.000,00
	01.03.09.01.01	SEGUROS DE ACIDENTES DE TRABALHO E DOENÇAS PROFISSIONAIS		3.000,00
	01.03.10	OUTRAS DESPESAS DE SEGURANÇA SOCIAL		2,00
	01.03.10.01	EVENTUALIDADE MATERNIDADE, PATERNIDADE E ADOÇÃO		1,00
	01.03.10.99	OUTRAS DESPESAS DE SEGURANÇA SOCIAL		1,00
	02	AQUISIÇÃO DE BENS E SERVIÇOS		24.442,00
	02.01	AQUISIÇÃO DE BENS		4.534,00
	02.01.01	MATÉRIAS-PRIMAS E SUBSIDIÁRIAS		1,00
	02.01.02	COMBUSTÍVEIS E LUBRIFICANTES		3.002,00
	02.01.02.01	GASOLINA		1,00
	02.01.02.02	GASÓLEO		3.000,00
	02.01.02.99	OUTROS		1,00
	02.01.04	LIMPEZA E HIGIENE		1,00
	02.01.07	VESTUÁRIO E ARTIGOS PESSOAIS		25,00
	02.01.08	MATERIAL DE ESCRITÓRIO		500,00
	02.01.08.01	MATERIAL DE ESCRITÓRIO		500,00
	02.01.12	MATERIAL DE TRANSPORTE- PEÇAS		1,00
	02.01.15	PRÉMIOS, CONDECORAÇÕES E OFERTAS		1,00
	02.01.17	FERRAMENTAS E UTENSÍLIOS		1,00
	02.01.19	ARTIGOS HONORÍFICOS E DE DECORAÇÃO		1,00
	02.01.20	MATERIAL DE EDUCAÇÃO, CULTURA E RECREIO		1,00
	02.01.21	OUTROS BENS		1.000,00
	02.01.21.01	OUTROS BENS		1.000,00
	02.02	AQUISIÇÃO DE SERVIÇOS		19.908,00
	02.02.01	ENCARGOS DE INSTALAÇÕES		1,00
	02.02.03	CONSERVAÇÃO DE BENS		2.000,00
	02.02.04	LOCAÇÃO DE EDIFÍCIOS		1,00
	02.02.05	LOCAÇÃO DE MATERIAL DE INFORMÁTICA		1,00
	02.02.06	LOCAÇÃO DE MATERIAL DE TRANSPORTE		1,00
	02.02.08	LOCAÇÃO DE OUTROS BENS		1,00
	02.02.09	COMUNICAÇÕES		1,00
	02.02.10	TRANSPORTES		1,00
	02.02.12	SEGUROS		1.000,00
	02.02.14	ESTUDOS, PARCERES, PROJECTOS E CONSULTADORIA		1,00
	02.02.15	FORMAÇÃO		1.000,00
	02.02.17	PUBLICIDADE		100,00
	02.02.17.01	PUBLICIDADE		100,00
	02.02.19	ASSISTÊNCIA TÉCNICA		5.000,00
	02.02.20	OUTROS TRABALHOS ESPECIALIZADOS		10.000,00
	02.02.21	UTILIZAÇÃO DE INFRA-ESTRUTURAS DE TRANSPORTES		300,00
	02.02.25	OUTROS SERVIÇOS		500,00
	02.02.25.09	OUTROS SERVIÇOS		500,00
	04	TRANSFERÊNCIAS CORRENTES		102,00
	04.01	SOCIEDADES E QUASE-SOCIEDADES NÃO FINANCEIRAS		2,00
	04.01.01	PÚBLICAS		2,00
	04.01.01.01	EMPRESAS PÚBLICAS MUNICIPAIS E INTERMUNICIPAIS		1,00

CLASSIFICAÇÕES			MONTANTE	
ORGÂNICA	CÓDIGOS ECONÓMICA	DESIGNAÇÃO	ORGÂNICA	ECONÓMICA
	04.01.01.02	OUTRAS		1,00
	04.08	FAMÍLIAS		100,00
	04.08.02	OUTRAS		100,00
	06	OUTRAS DESPESAS CORRENTES		500,00
	06.02	DIVERSAS		500,00
	06.02.03	OUTRAS		500,00
	06.02.03.05	OUTRAS		500,00
		DESPESAS DE CAPITAL		218.500,00
	07	AQUISIÇÃO DE BENS DE CAPITAL		218.500,00
	07.01	INVESTIMENTOS		218.500,00
	07.01.01	TERRENOS		1.000,00
	07.01.06	MATERIAL DE TRANSPORTE		500,00
	07.01.06.02	OUTRO		500,00
	07.01.07	EQUIPAMENTO DE INFORMÁTICA		5.000,00
	07.01.08	SOFTWARE INFORMÁTICO		30.000,00
	07.01.09	EQUIPAMENTO ADMINISTRATIVO		1.000,00
	07.01.10	EQUIPAMENTO BÁSICO		20.000,00
	07.01.10.02	OUTRO		20.000,00
	07.01.11	FERRAMENTOS E UTENSÍLIOS		500,00
	07.01.13	INVESTIMENTOS INCORPÓREOS		160.500,00
07		GABINETE DE ESTRATÉGIA E MODERNIZ. ADMINISTRATIVA	368.352,00	
		DESPESAS CORRENTES		364.852,00
	01	DESPESAS COM O PESSOAL		334.286,00
	01.01	REMUNERAÇÕES CERTAS E PERMANENTES		274.001,00
	01.01.03	PESSOAL DOS QUADROS- REGIME DA FUNÇÃO PÚBLICA		4,00
	01.01.03.01	PESSOAL EM FUNÇÕES		1,00
	01.01.03.02	ALTERAÇÕES OBRIGATÓRIAS DE POSICIONAMENTO REMUNERATÓRIO		1,00
	01.01.03.03	ALTERAÇÕES FACULTATIVAS DE POSICIONAMENTO REMUNERATÓRIO		1,00
	01.01.03.04	RECRUTAMENTO DE PESSOAL PARA NOVOS POSTOS DE TRABALHO		1,00
	01.01.04	PESSOAL DOS QUADROS- REGIME DO CONTRATO INDIVIDUAL DO TRABALHO		185.528,00
	01.01.04.01	PESSOAL EM FUNÇÕES		185.525,00
	01.01.04.02	ALTERAÇÕES OBRIGATÓRIAS DE POSICIONAMENTO REMUNERATÓRIO		1,00
	01.01.04.03	ALTERAÇÕES FACULTATIVAS DE POSICIONAMENTO REMUNERATÓRIO		1,00
	01.01.04.04	RECRUTAMENTO DE PESSOAL PARA NOVOS POSTOS DE TRABALHO		1,00
	01.01.05	PESSOAL PARA ALÉM DOS QUADROS		1,00
	01.01.06	PESSOAL CONTRATADO A TERMO		20.240,00
	01.01.06.01	PESSOAL EM FUNÇÕES		5.820,00
	01.01.06.02	ALTERAÇÕES OBRIGATÓRIAS DE POSICIONAMENTO REMUNERATÓRIO		1,00
	01.01.06.03	ALTERAÇÕES FACULTATIVAS DE POSICIONAMENTO REMUNERATÓRIO		1,00
	01.01.06.04	RECRUTAMENTO DE PESSOAL PARA NOVOS POSTOS DE TRABALHO		14.418,00
	01.01.07	PESSOAL EM REGIME DE TAREFA OU AVENÇA		1,00
	01.01.08	PESSOAL AGUARDANDO APOSENTAÇÃO		1,00
	01.01.09	PESSOAL EM QUALQUER OUTRA SITUAÇÃO		12.152,00
	01.01.10	GRATIFICAÇÕES		1,00
	01.01.11	REPRESENTAÇÃO		1,00
	01.01.12	SUPLEMENTOS E PRÊMIOS		1,00
	01.01.13	SUBSÍDIO DE REFEIÇÃO		19.651,00
	01.01.14	SUBSÍDIOS DE FÉRIAS E NATAL		36.320,00
	01.01.15	REMUNERAÇÕES POR DOENÇA E MATERNIDADE / PATERNIDADE		100,00
	01.02	ABONOS VARIÁVEIS OU EVENTUAIS		207,00
	01.02.01	GRATIFICAÇÕES VARIÁVEIS OU EVENTUAIS		1,00
	01.02.02	HORAS EXTRAORDINÁRIAS		100,00
	01.02.02.01	HORAS EXTRAORDINÁRIAS		100,00
	01.02.03	ALIMENTAÇÃO E ALOJAMENTO		1,00
	01.02.04	AJUDAS DE CUSTO		100,00
	01.02.04.01	AJUDAS DE CUSTO		100,00

CLASSIFICAÇÕES			MONTANTE	
ORGÂNICA	CÓDIGOS ECONÓMICA	DESIGNAÇÃO	ORGÂNICA	ECONÓMICA
	01.02.05	ABONO PARA FALHAS		1,00
	01.02.08	SUBSÍDIOS E ABONOS DE FIXAÇÃO, RESIDÊNCIA E ALOJAMENTO		1,00
	01.02.11	SUBSÍDIO DE TURNO		1,00
	01.02.13	OUTROS SUPLEMENTOS E PRÉMIOS		2,00
	01.02.13.01	PRÉMIOS DE DESEMPENHO		1,00
	01.02.13.02	OUTROS		1,00
	01.03	SEGURANÇA SOCIAL		60.078,00
	01.03.01	ENCARGOS COM A SAÚDE		1.000,00
	01.03.03	SUBSÍDIO FAMILIAR A CRIANÇAS E JOVENS		1.000,00
	01.03.04	OUTRAS PRESTAÇÕES FAMILIARES		1,00
	01.03.05	CONTRIBUIÇÕES PARA A SEGURANÇA SOCIAL		55.075,00
	01.03.05.01	ASSISTÊNCIA NA DOENÇA DOS FUNCIONÁRIOS PÚBLICOS (ADSE)		1,00
	01.03.05.02	SEGURANÇA SOCIAL DOS FUNCIONÁRIOS PÚBLICOS		55.073,00
	01.03.05.02.01	CAIXA GERAL DE APOSENTAÇÕES		14.088,00
	01.03.05.02.02	SEGURANÇA SOCIAL (REGIME GERAL)		40.985,00
	01.03.05.03	OUTROS		1,00
	01.03.09	SEGUROS		3.000,00
	01.03.09.01	SEGUROS DE ACIDENTES DE TRABALHO E DOENÇAS PROFISSIONAIS		3.000,00
	01.03.09.01.01	SEGUROS DE ACIDENTES DE TRABALHO E DOENÇAS PROFISSIONAIS		3.000,00
	01.03.10	OUTRAS DESPESAS DE SEGURANÇA SOCIAL		2,00
	01.03.10.01	EVENTUALIDADE MATERNIDADE, PATERNIDADE E ADOÇÃO		1,00
	01.03.10.99	OUTRAS DESPESAS DE SEGURANÇA SOCIAL		1,00
	02	AQUISIÇÃO DE BENS E SERVIÇOS		30.464,00
	02.01	AQUISIÇÃO DE BENS		4.207,00
	02.01.01	MATÉRIAS-PRIMAS E SUBSIDIÁRIAS		1,00
	02.01.02	COMBUSTÍVEIS E LUBRIFICANTES		1.002,00
	02.01.02.01	GASOLINA		1,00
	02.01.02.02	GASÓLEO		1.000,00
	02.01.02.99	OUTROS		1,00
	02.01.04	LIMPEZA E HIGIENE		1,00
	02.01.07	VESTUÁRIO E ARTIGOS PESSOAIS		100,00
	02.01.08	MATERIAL DE ESCRITÓRIO		1.000,00
	02.01.08.01	MATERIAL DE ESCRITÓRIO		1.000,00
	02.01.12	MATERIAL DE TRANSPORTE- PEÇAS		1,00
	02.01.15	PRÉMIOS, CONDECORAÇÕES E OFERTAS		1.000,00
	02.01.17	FERRAMENTAS E UTENSÍLIOS		1,00
	02.01.19	ARTIGOS HONORÍFICOS E DE DECORAÇÃO		1,00
	02.01.20	MATERIAL DE EDUCAÇÃO, CULTURA E RECREIO		100,00
	02.01.21	OUTROS BENS		1.000,00
	02.01.21.01	OUTROS BENS		1.000,00
	02.02	AQUISIÇÃO DE SERVIÇOS		26.257,00
	02.02.01	ENCARGOS DE INSTALAÇÕES		100,00
	02.02.02	LIMPEZA E HIGIENE		1,00
	02.02.03	CONSERVAÇÃO DE BENS		1.000,00
	02.02.04	LOCAÇÃO DE EDIFÍCIOS		1,00
	02.02.05	LOCAÇÃO DE MATERIAL DE INFORMÁTICA		1,00
	02.02.06	LOCAÇÃO DE MATERIAL DE TRANSPORTE		1,00
	02.02.08	LOCAÇÃO DE OUTROS BENS		100,00
	02.02.09	COMUNICAÇÕES		500,00
	02.02.10	TRANSPORTES		1,00
	02.02.12	SEGUROS		500,00
	02.02.14	ESTUDOS, PARCERES, PROJECTOS E CONSULTADORIA		500,00
	02.02.15	FORMAÇÃO		200,00
	02.02.16	SEMINÁRIOS, EXPOSIÇÕES E SIMILARES		1,00
	02.02.17	PUBLICIDADE		300,00
	02.02.17.01	PUBLICIDADE		300,00
	02.02.18	VIGILÂNCIA E SEGURANÇA		1,00

CLASSIFICAÇÕES			MONTANTE	
ORGÂNICA	CÓDIGOS ECONÓMICA	DESIGNAÇÃO	ORGÂNICA	ECONÓMICA
	02.02.19	ASSISTÊNCIA TÉCNICA		15.000,00
	02.02.20	OUTROS TRABALHOS ESPECIALIZADOS		5.000,00
	02.02.21	UTILIZAÇÃO DE INFRA-ESTRUTURAS DE TRANSPORTES		50,00
	02.02.25	OUTROS SERVIÇOS		3.000,00
	02.02.25.09	OUTROS SERVIÇOS		3.000,00
	04	TRANSFERÊNCIAS CORRENTES		100,00
	04.08	FAMÍLIAS		100,00
	04.08.02	OUTRAS		100,00
	06	OUTRAS DESPESAS CORRENTES		2,00
	06.02	DIVERSAS		2,00
	06.02.03	OUTRAS		2,00
	06.02.03.01	RESTITUIÇÕES		1,00
	06.02.03.05	OUTRAS		1,00
		DESPESAS DE CAPITAL		3.500,00
	07	AQUISIÇÃO DE BENS DE CAPITAL		3.500,00
	07.01	INVESTIMENTOS		3.500,00
	07.01.06	MATERIAL DE TRANSPORTE		500,00
	07.01.06.02	OUTRO		500,00
	07.01.07	EQUIPAMENTO DE INFORMÁTICA		500,00
	07.01.08	SOFTWARE INFORMÁTICO		500,00
	07.01.09	EQUIPAMENTO ADMINISTRATIVO		500,00
	07.01.10	EQUIPAMENTO BÁSICO		500,00
	07.01.10.02	OUTRO		500,00
	07.01.11	FERRAMENTOS E UTENSÍLIOS		500,00
	07.01.12	ARTIGOS E OBJECTOS DE VALOR		500,00
08		GABINETE DE RECURSOS NATURAIS E RURAIS	1.344.800,00	
		DESPESAS CORRENTES		636.300,00
	01	DESPESAS COM O PESSOAL		519.594,00
	01.01	REMUNERAÇÕES CERTAS E PERMANENTES		425.427,00
	01.01.03	PESSOAL DOS QUADROS- REGIME DA FUNÇÃO PÚBLICA		4,00
	01.01.03.01	PESSOAL EM FUNÇÕES		1,00
	01.01.03.02	ALTERAÇÕES OBRIGATÓRIAS DE POSICIONAMENTO REMUNERATÓRIO		1,00
	01.01.03.03	ALTERAÇÕES FACULTATIVAS DE POSICIONAMENTO REMUNERATÓRIO		1,00
	01.01.03.04	RECRUTAMENTO DE PESSOAL PARA NOVOS POSTOS DE TRABALHO		1,00
	01.01.04	PESSOAL DOS QUADROS- REGIME DO CONTRATO INDIVIDUAL DO TRABALHO		221.470,00
	01.01.04.01	PESSOAL EM FUNÇÕES		221.467,00
	01.01.04.02	ALTERAÇÕES OBRIGATÓRIAS DE POSICIONAMENTO REMUNERATÓRIO		1,00
	01.01.04.03	ALTERAÇÕES FACULTATIVAS DE POSICIONAMENTO REMUNERATÓRIO		1,00
	01.01.04.04	RECRUTAMENTO DE PESSOAL PARA NOVOS POSTOS DE TRABALHO		1,00
	01.01.05	PESSOAL PARA ALÉM DOS QUADROS		1,00
	01.01.06	PESSOAL CONTRATADO A TERMO		91.380,00
	01.01.06.01	PESSOAL EM FUNÇÕES		54.345,00
	01.01.06.02	ALTERAÇÕES OBRIGATÓRIAS DE POSICIONAMENTO REMUNERATÓRIO		1,00
	01.01.06.03	ALTERAÇÕES FACULTATIVAS DE POSICIONAMENTO REMUNERATÓRIO		1,00
	01.01.06.04	RECRUTAMENTO DE PESSOAL PARA NOVOS POSTOS DE TRABALHO		37.033,00
	01.01.07	PESSOAL EM REGIME DE TAREFA OU AVENÇA		1,00
	01.01.08	PESSOAL AGUARDANDO APOSENTAÇÃO		1,00
	01.01.09	PESSOAL EM QUALQUER OUTRA SITUAÇÃO		12.152,00
	01.01.10	GRATIFICAÇÕES		1,00
	01.01.11	REPRESENTAÇÃO		1,00
	01.01.12	SUPLEMENTOS E PRÉMIOS		1,00
	01.01.13	SUBSÍDIO DE REFEIÇÃO		44.348,00
	01.01.14	SUBSÍDIOS DE FÉRIAS E NATAL		55.967,00
	01.01.15	REMUNERAÇÕES POR DOENÇA E MATERNIDADE / PATERNIDADE		100,00
	01.02	ABONOS VARIÁVEIS OU EVENTUAIS		1.105,00
	01.02.01	GRATIFICAÇÕES VARIÁVEIS OU EVENTUAIS		1,00

CLASSIFICAÇÕES			MONTANTE	
ORGÂNICA	CÓDIGOS ECONÓMICA	DESIGNAÇÃO	ORGÂNICA	ECONÓMICA
	01.02.02	HORAS EXTRAORDINÁRIAS		1.000,00
	01.02.02.01	HORAS EXTRAORDINÁRIAS		1.000,00
	01.02.03	ALIMENTAÇÃO E ALOJAMENTO		1,00
	01.02.04	AJUDAS DE CUSTO		100,00
	01.02.04.01	AJUDAS DE CUSTO		100,00
	01.02.05	ABONO PARA FALHAS		1,00
	01.02.13	OUTROS SUPLEMENTOS E PRÉMIOS		2,00
	01.02.13.01	PRÉMIOS DE DESEMPENHO		1,00
	01.02.13.02	OUTROS		1,00
	01.03	SEGURANÇA SOCIAL		93.062,00
	01.03.01	ENCARGOS COM A SAÚDE		5.000,00
	01.03.03	SUBSÍDIO FAMILIAR A CRIANÇAS E JOVENS		100,00
	01.03.04	OUTRAS PRESTAÇÕES FAMILIARES		1,00
	01.03.05	CONTRIBUIÇÕES PARA A SEGURANÇA SOCIAL		82.860,00
	01.03.05.01	ASSISTÊNCIA NA DOENÇA DOS FUNCIONÁRIOS PÚBLICOS (ADSE)		1,00
	01.03.05.02	SEGURANÇA SOCIAL DOS FUNCIONÁRIOS PÚBLICOS		82.858,00
	01.03.05.02.01	CAIXA GERAL DE APOSENTAÇÕES		18.229,00
	01.03.05.02.02	SEGURANÇA SOCIAL (REGIME GERAL)		64.629,00
	01.03.05.03	OUTROS		1,00
	01.03.09	SEGUROS		5.000,00
	01.03.09.01	SEGUROS DE ACIDENTES DE TRABALHO E DOENÇAS PROFISSIONAIS		5.000,00
	01.03.09.01.01	SEGUROS DE ACIDENTES DE TRABALHO E DOENÇAS PROFISSIONAIS		5.000,00
	01.03.10	OUTRAS DESPESAS DE SEGURANÇA SOCIAL		101,00
	01.03.10.01	EVENTUALIDADE MATERNIDADE, PATERNIDADE E ADOÇÃO		100,00
	01.03.10.99	OUTRAS DESPESAS DE SEGURANÇA SOCIAL		1,00
	02	AQUISIÇÃO DE BENS E SERVIÇOS		110.203,00
	02.01	AQUISIÇÃO DE BENS		61.401,00
	02.01.01	MATÉRIAS-PRIMAS E SUBSIDIÁRIAS		2.500,00
	02.01.02	COMBUSTÍVEIS E LUBRIFICANTES		18.500,00
	02.01.02.01	GASOLINA		2.000,00
	02.01.02.02	GASÓLEO		15.000,00
	02.01.02.99	OUTROS		1.500,00
	02.01.04	LIMPEZA E HIGIENE		100,00
	02.01.07	VESTUÁRIO E ARTIGOS PESSOAIS		2.000,00
	02.01.08	MATERIAL DE ESCRITÓRIO		1.000,00
	02.01.08.01	MATERIAL DE ESCRITÓRIO		1.000,00
	02.01.12	MATERIAL DE TRANSPORTE- PEÇAS		1,00
	02.01.15	PRÉMIOS, CONDECORAÇÕES E OFERTAS		6.500,00
	02.01.17	FERRAMENTAS E UTENSÍLIOS		200,00
	02.01.19	ARTIGOS HONORÍFICOS E DE DECORAÇÃO		100,00
	02.01.20	MATERIAL DE EDUCAÇÃO, CULTURA E RECREIO		500,00
	02.01.21	OUTROS BENS		30.000,00
	02.01.21.01	OUTROS BENS		30.000,00
	02.02	AQUISIÇÃO DE SERVIÇOS		48.802,00
	02.02.01	ENCARGOS DE INSTALAÇÕES		7.000,00
	02.02.03	CONSERVAÇÃO DE BENS		10.000,00
	02.02.04	LOCAÇÃO DE EDIFÍCIOS		100,00
	02.02.05	LOCAÇÃO DE MATERIAL DE INFORMÁTICA		1,00
	02.02.06	LOCAÇÃO DE MATERIAL DE TRANSPORTE		100,00
	02.02.08	LOCAÇÃO DE OUTROS BENS		5.000,00
	02.02.09	COMUNICAÇÕES		500,00
	02.02.10	TRANSPORTES		500,00
	02.02.12	SEGUROS		3.500,00
	02.02.14	ESTUDOS, PARCERES, PROJECTOS E CONSULTADORIA		500,00
	02.02.15	FORMAÇÃO		200,00
	02.02.16	SEMINÁRIOS, EXPOSIÇÕES E SIMILARES		100,00
	02.02.17	PUBLICIDADE		1.000,00

CLASSIFICAÇÕES			MONTANTE	
ORGÂNICA	CÓDIGOS ECONÓMICA	DESIGNAÇÃO	ORGÂNICA	ECONÓMICA
	02.02.17.01	PUBLICIDADE		1.000,00
	02.02.18	VIGILÂNCIA E SEGURANÇA		1,00
	02.02.19	ASSISTÊNCIA TÉCNICA		200,00
	02.02.20	OUTROS TRABALHOS ESPECIALIZADOS		5.000,00
	02.02.21	UTILIZAÇÃO DE INFRA-ESTRUTURAS DE TRANSPORTES		100,00
	02.02.25	OUTROS SERVIÇOS		15.000,00
	02.02.25.09	OUTROS SERVIÇOS		15.000,00
	04	TRANSFERÊNCIAS CORRENTES		6.500,00
	04.08	FAMÍLIAS		6.500,00
	04.08.02	OUTRAS		6.500,00
	06	OUTRAS DESPESAS CORRENTES		3,00
	06.02	DIVERSAS		3,00
	06.02.01	IMPOSTOS E TAXAS		1,00
	06.02.03	OUTRAS		2,00
	06.02.03.01	RESTITUIÇÕES		1,00
	06.02.03.05	OUTRAS		1,00
		DESPESAS DE CAPITAL		708.500,00
	07	AQUISIÇÃO DE BENS DE CAPITAL		708.500,00
	07.01	INVESTIMENTOS		650.500,00
	07.01.01	TERRENOS		10.000,00
	07.01.03	EDIFÍCIOS		482.500,00
	07.01.03.01	INSTALAÇÕES DE SERVIÇOS		10.000,00
	07.01.03.07	OUTROS		472.500,00
	07.01.04	CONSTRUÇÕES DIVERSAS		33.500,00
	07.01.04.05	PARQUES E JARDINS		10.000,00
	07.01.04.13	OUTROS		23.500,00
	07.01.06	MATERIAL DE TRANSPORTE		500,00
	07.01.06.02	OUTRO		500,00
	07.01.07	EQUIPAMENTO DE INFORMÁTICA		5.000,00
	07.01.08	SOFTWARE INFORMÁTICO		5.000,00
	07.01.09	EQUIPAMENTO ADMINISTRATIVO		1.000,00
	07.01.10	EQUIPAMENTO BÁSICO		100.500,00
	07.01.10.02	OUTRO		100.500,00
	07.01.11	FERRAMENTOS E UTENSÍLIOS		500,00
	07.01.12	ARTIGOS E OBJECTOS DE VALOR		1.000,00
	07.01.13	INVESTIMENTOS INCORPÓREOS		11.000,00
	07.03	BENS DE DOMÍNIO PÚBLICO		58.000,00
	07.03.03	OUTRAS CONSTRUÇÕES E INFRA-ESTRUTURAS		58.000,00
	07.03.03.01	VIADUTOS, ARRUAMENTOS E OBRAS COMPLEMENTARES		6.000,00
	07.03.03.08	VIAÇÃO RURAL		50.000,00
	07.03.03.13	OUTROS		2.000,00
TOTAL GERAL DAS DESPESAS				35.000.000,00

ORGÃO EXECUTIVO

Em 10 de Dezembro de 2012

ORGÃO DELIBERATIVO

Em 22 de Dezembro de 2012

Escreve Susana de Rocha Almeida

Filipe Agostinho Cruz Vianna

Ana Inês Martins Cruz Mendes

Florencia Seinteb

Jos Maria Aguiar de Silva

5. PLANO PLURIANUAL DE INVESTIMENTOS (PPI)

O Plano Plurianual de Investimentos (PPI) para o ano de 2013 discrimina todos os projetos e ações a realizar por investimento, com referência a um período móvel de quatro anos e explicita a respectiva previsão da despesa.

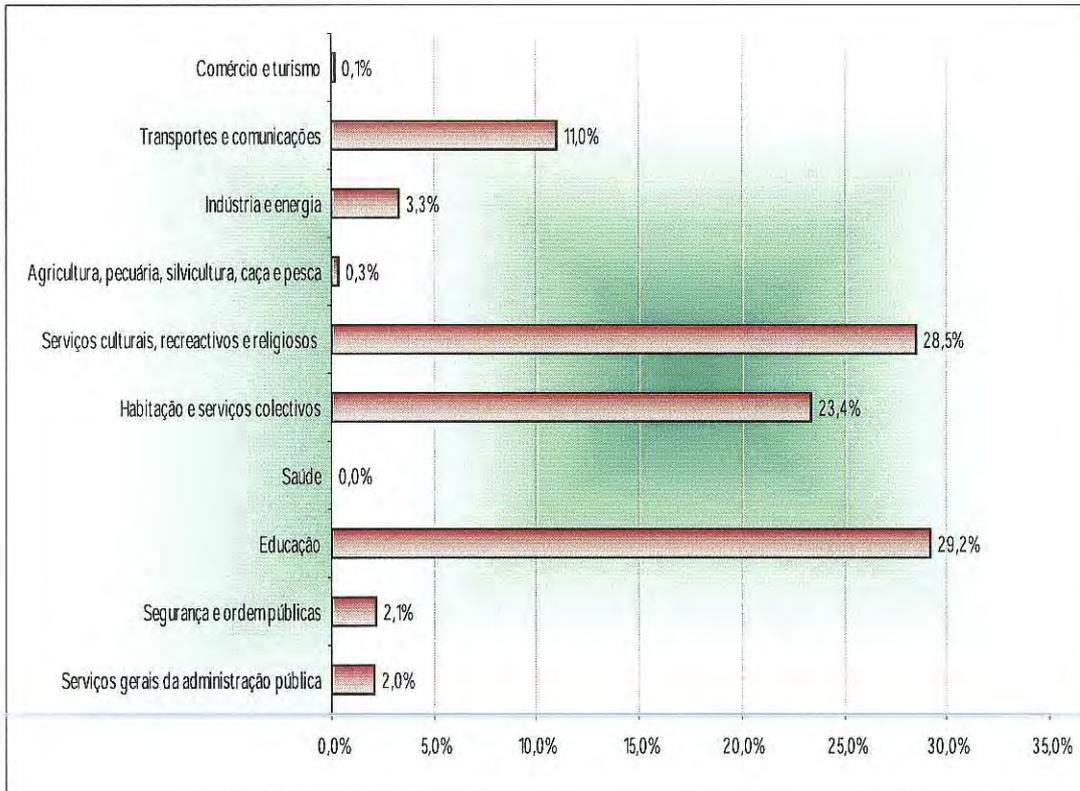

ENTIDADE		MUNICÍPIO DE FONTE DE LULA		PLANO PLURIANUAL DE INVESTIMENTOS		DOTAÇÕES INICIAIS DO ANO 2013	
----------	--	----------------------------	--	-----------------------------------	--	-------------------------------	--

PÁGINA : 2

OBJETIVO	CÓDIGO DA CLASSIFIC. ECONOMICA	CÓDIGO/ANO/NÚMERO DO PROJ. ACÇÃO	DESCRIÇÃO	FORMA DE REALIZAÇÃO	FONTE DE FINANCIAMENTO			RESPVM S/VEF	DATAS		REALIZADO		DESPESAS DE INVESTIMENTO (PREVISÃO)					TOTAL PREVISTO	
					AC	AA	FC		EX	INICIO	FIM	PAGM. ATÉ 1-OCT-2012	PAGM. PREV DE OUT-DEZ	ANO EM CURSO (FINANCIAMENTO)					
														TOTAL	DEFINIDO	NÃO DEFIN	2014		2015
									A TRANSPORTAR ...				228.500,00	198.500,00	23.000,00	22.500,00	22.500,00	1.520.064,32	
1.1.1.3.	06/070108	2003 8	Aquisição de Equipamento Administrativo	OUTRA	100.0		DAF			2002/01/01	2016/12/31	16.202,80	30.000,00	1.000,00	1.000,00	1.000,00	1.000,00	20.202,80	
1.1.1.3.	02/070109	2002 36	Equipamento Básico e informático para GEMA	OUTRA	100.0		DSU			2004/01/01	2016/12/31	12.172,67	500,00	500,00	500,00	500,00	500,00	14.172,67	
1.1.1.3.	01/070112	04	Equipamento para a DSU	OUTRA	100.0		DSU			2011/04/29	2016/12/31	784,81	500,00	2.500,00	2.500,00	2.500,00	2.500,00	10.784,81	
1.1.1.3.	07/070107	05	Investimentos Incorporáveis	OUTRA	100.0		DSU			2012/01/01	2016/12/31	23.876,28	16.500,00	5.000,00	5.000,00	5.000,00	5.000,00	55.376,28	
1.1.1.3.	07/070108	05	Investimentos Incorporáveis	OUTRA	100.0		DSU			2007/01/01	2016/12/31	37.932,95	72.000,00	5.000,00	5.000,00	5.000,00	5.000,00	124.932,95	
1.1.1.3.	07/070109	06	Investimentos Incorporáveis	OUTRA	100.0		DSU			2007/01/01	2016/12/31	37.932,95	72.000,00	5.000,00	5.000,00	5.000,00	5.000,00	124.932,95	
1.1.1.3.	04/070109	06	Segurança e ordem públicas	EMPREGADA	100.0		DSU			2002/01/01	2016/12/31	151.658,75	5.000,00	5.000,00	5.000,00	5.000,00	5.000,00	171.658,75	
1.1.1.3.	04/070111	06	Ações a desenvolver no âmbito do controlo de fogos florestais.	EMPREGADA	100.0		DSU			2002/01/01	2016/12/31	7.301,68	5.000,00	5.000,00	5.000,00	5.000,00	5.000,00	27.301,68	
1.1.1.3.	01/070113	01	Quartel de Bombeiros e Centro de Protecção Civil	EMPREGADA	15.0	85.0	DSU			2009/01/01	2016/12/31	1.703.455,07	327.200,00	5.000,00	5.000,00	5.000,00	5.000,00	2.045.655,07	
1.1.1.3.	05/070113	01	Reconstrução de Casas Florestais	EMPREGADA	100.0		DSU			2010/01/01	2016/12/31	114.898,48	500,00	500,00	500,00	500,00	500,00	2.000,00	
1.1.1.3.	08/070113	01	Funções sociais	EMPREGADA	100.0		DSU			2002/01/01	2016/12/31	43.961.098,27	12.774.177,00	3.874.000,00	2.672.500,00	2.672.500,00	2.672.500,00	70.161.775,27	
1.2.			Educação									19.528.788,90	4.600.000,00	190.500,00	190.500,00	190.500,00	24.700.288,90		
1.2.1.			Educação Pré-Escolar									19.528.788,90	4.600.000,00	190.500,00	190.500,00	190.500,00	24.700.288,90		
1.2.1.1.			Construção de Jardins de Infância.									114.898,48	22.000,00	20.500,00	20.500,00	20.500,00	198.398,48		
1.2.1.1.1.			Reparação e Conservação de Jardins de Infância									500,00	500,00	500,00	500,00	500,00	2.000,00		
1.2.1.1.1.1.			Jardins de Infância									10.000,00	10.000,00	10.000,00	10.000,00	10.000,00	40.000,00		
									A TRANSPORTAR ...				669.200,00	669.200,00	63.000,00	62.500,00	62.500,00	4.034.149,33	

ENTIDADE		MUNICÍPIO DE PONTE DE LIMA		PLANO PLURIANUAL DE INVESTIMENTOS		DOÇÕES INICIAIS DO ANO 2013	
----------	--	----------------------------	--	-----------------------------------	--	-----------------------------	--

PÁGINA : 3

OBJETIVO	CÓDIGO DA CLASSIFIC. ECONÔMICA	CÓDIGO/ANO/NUMERO DO PROJ. AÇÃO	DESCRIÇÃO	FORMA DE REALIZAÇÃO	PONTE DE FINANCIAMENTO			RES:FIN SAÍDA	DATAS	REALIZADO		DESPESAS DE INVESTIMENTO (PREVISÃO)					TOTAL PREVISTO	
					AC	AA	FC			EX	PAGAM. ATÉ 1-0UT-2012	PAGAM. PREV DE OUT-DEZ	ANOS SEQUENTES					
													TOTAL	DEFINIDO	NÃO DEFIN	2014		2015
2.1.1.1.1.	07	2002 5	Aquisição de Equipamento Diverso para Jardins de Infância e Cantinas.	OUTRA	100.0			DEC	2002/01/01 2016/12/31	3.176.949,33		669.200,00	63.000,00	62.500,00	62.500,00	4.034.149,33		
2.1.1.1.1.	05/070107	2002 5								114.898,48			10.000,00	10.000,00	10.000,00	156.398,48		
2.1.1.1.1.	05/070108	2002 5								500,00	500,00							
2.1.1.1.1.	05/070102	2002 5								10.000,00								
2.1.1.1.1.	05/070111	2002 5								500,00								
2.1.1.1.2.	01	2002 6	Ensino Básico Secundário	OUTRA	100.0				2002/01/01 2016/12/31	19.413.890,42		4.578.000,00	170.000,00	170.000,00	170.000,00	24.501.890,42		
2.1.1.1.2.	05/070101	2002 6	Aquisição de terrenos p/construção de Escolas para Ensino Básico e Secundário.							750.341,60			5.000,00	5.000,00	5.000,00	825.341,60		
2.1.1.1.2.	05/070301	2002 6								50.000,00								
2.1.1.1.2.	05/070301	2002 6								10.000,00								
2.1.1.1.2.	02	2002 7	Construção de Escolas Restritas ao Ensino Básico e Secundário-Incluído Acessos e Infraestruturas.	EMPRESADA	100.0			DSU	2002/01/01 2016/12/31 0	9.657.358,61		60.000,00	50.000,00	50.000,00	50.000,00	9.867.358,61		
2.1.1.1.2.	05/07010305	2002 7								50.000,00								
2.1.1.1.2.	05/070301	2002 7								10.000,00								
2.1.1.1.2.	05/07010305	2002 8	Construção/Beneficiação de escolas e outros equipamentos educativos (Refeitórios Bibliotecas e Outros).	EMPRESADA	100.0			DSU	2002/01/01 2016/12/31 4	3.602.131,33		5.000,00	50.000,00	50.000,00	50.000,00	3.757.131,33		
2.1.1.1.2.	05/07010305	2002 8								686.640,86		17.500,00	50.000,00	50.000,00	50.000,00	854.140,86		
2.1.1.1.2.	04	2002 9	Aquisição de Maquinaria e Equipamento para Escolas e outros Espaços Educativos.	OUTRA	100.0			DEC	2002/01/01 2016/12/31	543.754,31		1.963.000,00	5.000,00	5.000,00	5.000,00	2.521.754,31		
2.1.1.1.2.	05/07010305	2008 8								1.900.000,00								
2.1.1.1.2.	05/070107	2008 8								30.000,00								
2.1.1.1.2.	05/070108	2008 8								15.000,00								
2.1.1.1.2.	05/0701002	2008 8								23.000,00								
2.1.1.1.2.	05/070111	2008 8								1.963.000,00								
2.1.1.1.2.	09	2009 2	Centro Educativo de Ponte de Lima	EMPRESADA	15.0	85.0			2008/06/21 2016/12/31 3	4.173.663,71		165.000,00	5.000,00	5.000,00	5.000,00	4.353.663,71		
2.1.1.1.2.	05/07010305	2009 2								150.000,00								
2.1.1.1.2.	05/070107	2009 2								5.000,00								
2.1.1.1.2.	05/070108	2009 2								5.000,00								
2.1.1.1.2.	05/0701002	2009 2								5.000,00								
2.1.1.1.2.	15	2012 9	Construção de Pavilhão Desportivo da Faixa	EMPRESADA	100.0				2012/06/29 2016/12/31 2	668.500,00		668.000,00	1.000,00	1.000,00	1.000,00	671.500,00		
2.1.1.1.2.	05/07010302	2012 9								3.619.700,00		3.619.200,00	239.000,00	239.500,00	238.500,00	27.041.438,23		

Handwritten signature and initials

ENTIDADE		MUNICÍPIO DE FORTES DE LIMA		PLANO PLURIANUAL DE INVESTIMENTOS		DOTAÇÕES INICIAIS DO ANO 2013	
----------	--	-----------------------------	--	-----------------------------------	--	-------------------------------	--

PÁGINA : 4

OBJETIVO	CÓDIGO DA CLASSIFIC. ECONÔMICA	CÓDIGO/ANO/NÚMERO DO PROJ. AÇÃO	DESCRIÇÃO	FORMA DE REALIZAÇÃO	FONTE DE FINANCIAMENTO			RESPON. SAZEL	DIFERAS		REALIZADO	DESPESAS DE INVESTIMENTO (PREVISÃO)					TOTAL PREVISÃO	
					AC	AA	FC		INÍCIO	FIM		EX	ANOS SEQUENTES					
													ANO EM CURSO (FINANCIAMENTO)		2014			2015
												TOTAL	DEFINIDO	NÃO DEFIN.	2014	2015	2016	
												3.619.700,00	3.619.200,00		239.000,00	238.500,00	238.500,00	27.641.438,23
2.1.1.2.	05/07011002	15		2012/06/29	2016/12/31	2						500,00			1.000,00	1.000,00	1.000,00	780.500,00
2.1.1.2.	05/07010302	16		2012/06/29	2016/12/31	0						777.000,00			1.000,00	1.000,00	1.000,00	708.500,00
2.1.1.2.	05/07011002	17		2012/06/29	2016/12/31	0						705.000,00			1.000,00	1.000,00	1.000,00	78.500,00
2.1.1.2.	05/07010302	18		2012/06/29	2016/12/31	2						75.000,00			1.000,00	1.000,00	1.000,00	83.500,00
2.1.1.2.	05/07010413	19		2012/06/29	2016/12/31	2						80.000,00			1.000,00	1.000,00	1.000,00	463.096,34
2.1.1.2.	05/07011002	19		2012/06/29	2016/12/31	2						1.000,00			1.000,00	1.000,00	1.000,00	463.096,34
2.2.1.	04/070101	01		2002/01/01	2016/12/31	0						500,00			500,00	500,00	500,00	2.000,00
2.2.1.	04/07010307	02		2002/01/01	2016/12/31	0						500,00			500,00	500,00	500,00	461.096,34
2.4.												3.677.700,00			3.429.500,00	2.579.500,00	1.378.500,00	24.170.915,12
2.4.1.	04/070101	01		2002/01/01	2016/12/31	0						502.500,00			151.500,00	151.500,00	151.500,00	1.794.604,12
2.4.1.	04/07010202	02		2002/01/01	2016/12/31	3						501.000,00			150.000,00	150.000,00	150.000,00	1.786.604,12
2.4.1.	04/07010201	02		2002/01/01	2016/12/31	0						500.000,00			500,00	500,00	500,00	2.000,00
2.4.1.	04/07010203	03		2002/01/01	2016/12/31	0						500,00			500,00	500,00	500,00	2.000,00
2.4.1.	04/07010202	04		2003/06/09	2016/12/31	0						500,00			500,00	500,00	500,00	2.000,00
2.4.2.												325.500,00			213.000,00	213.000,00	213.000,00	2.901.950,03
2.4.2.1.												175.000,00			112.000,00	112.000,00	112.000,00	1.201.467,60
2.4.2.1.												500,00			50.000,00	50.000,00	50.000,00	558.531,62
												5.762.700,00			445.500,00	445.000,00	445.000,00	31.506.670,31

Handwritten signatures and initials in blue ink.

OBJETIVO	CÓDIGO DA CLASSIFIC. ECONÔMICA	CÓDIGO/ANO/NÚMERO DO PROJ. AÇÃO	DESCRIÇÃO	FORMA DE REALIZAÇÃO	FORTE DE FINANCIAMENTO			RESPEM SANEI	DATAS			REALIZADO		DESPESAS DE INVESTIMENTO (PREVISÃO)					TOTAL PREVISTO
					AC	AA	FC		EX	INICIO	FIM	PRGM. ATÉ 1-OCT-2012	PRGM. PREY DE OUT-DEZ	ANO EM CURSO (FINANCIAMENTO)			ANOS SEGUINTE		
														DEFINIDO	NÃO DEFIN	2014	2015	2016	
2.4.2.1.	06/070113	03 2002 39	Plano Geral de Urbanização para as Freguesias com Forte Pressão Urbanística	OUTRA	100.0		DEP	2002/01/01	2016/12/31	A TRANSFERIR ...	24.408.470,31		5.762.700,00	5.762.700,00	445.000,00	445.000,00	445.000,00	445.000,00	31.506.670,31
2.4.2.1.	06/070113	04 2002 40	Estudos, Projectos e outros	OUTRA	100.0		DEP	2002/01/01	2016/12/31		5.233,55		500,00	500,00	500,00	500,00	500,00	500,00	7.233,55
2.4.2.1.	06/070113	08 2002 95	Plano de Urbanização e Pormenor	OUTRA	100.0		DCU	2002/01/01	2016/12/31		35.682,55		150.000,00	150.000,00	50.000,00	50.000,00	50.000,00	50.000,00	335.682,55
2.4.2.1.	06/070113	10 2003 7	Maquiaria e Equipamento para o DUU	OUTRA	100.0		DCU	2003/01/01	2016/12/31		4.696,87		1.500,00	1.500,00	5.000,00	5.000,00	5.000,00	5.000,00	21.196,87
2.4.2.1.	06/070109	10 2003 7	Maquiaria e equipamento para o DEP	OUTRA	100.0		DEP	2003/01/01	2016/12/31		111.823,01		21.500,00	21.500,00	5.000,00	5.000,00	5.000,00	5.000,00	148.323,01
2.4.2.1.	06/070102	10 2003 7	Aquisição de terrenos no âmbito do exercício de preferência	OUTRA	100.0			2003/06/09	2016/12/31	0			1.000,00	1.000,00					2.000,00
2.4.2.1.	06/070111	10 2003 7	Aquisição de outros edifícios no âmbito do exercício do direito de preferência	OUTRA	100.0			2003/06/09	2016/12/31	0			20.000,00	20.000,00					
2.4.2.1.	06/070101	11 2003 9	Aquisição de terrenos no âmbito do exercício de preferência	OUTRA	100.0			2003/06/09	2016/12/31	0			500,00	500,00					
2.4.2.1.	04/07010307	12 2003 11	Beneficiário e Equipamento para a Ampliação da ETAR da Gemiteira	OUTRA	100.0			2003/06/09	2016/12/31	0			500,00	500,00					
2.4.2.2.	04/07010307	01 2002 42	Urbanização	EMPRETADA	100.0		DSU	2002/01/01	2016/12/31		1.246.982,43		150.500,00	150.500,00	101.000,00	101.000,00	101.000,00	101.000,00	1.700.482,43
2.4.2.2.	04/07010301	04 2002 3	Beneficiário e Equipamento para a Ampliação da ETAR da Gemiteira	EMPRETADA	100.0		DSU	2002/01/01	2016/12/31		695.982,43		150.000,00	150.000,00	100.000,00	100.000,00	100.000,00	100.000,00	1.145.982,43
2.4.3.	04/07030302	02 2002 51	Edifícios Municipais	EMPRETADA	100.0		DSU	2002/01/01	2016/12/31	3	551.000,00		500,00	500,00	1.000,00	1.000,00	1.000,00	1.000,00	554.500,00
2.4.3.	04/07030302	04 2002 53	Saneamento	EMPRETADA	100.0		DSU	2002/01/01	2016/12/31	3	8.075.923,85		1.202.500,00	1.202.500,00	2.261.500,00	1.761.500,00	562.500,00	562.500,00	13.863.923,85
2.4.3.	04/07030302	04 2002 53	Alargamento da Actual Rede de Escoços	EMPRETADA	100.0		DSU	2002/01/01	2016/12/31	3	7.256.057,35		50.000,00	50.000,00	50.000,00	50.000,00	50.000,00	50.000,00	7.456.057,35
2.4.3.	04/07011002	04 2002 53	Maquiaria e Equipamento diversio para Saneamento	OUTRA	100.0		DSU	2002/01/01	2016/12/31		8.461,80		50.500,00	50.500,00	10.000,00	10.000,00	10.000,00	10.000,00	88.961,80
2.4.3.	04/070111	04 2002 53	Saneamento em Refoios	EMPRETADA	100.0			2009/01/01	2016/12/31	0			500,00	500,00					
2.4.3.	04/07030302	06 2009 3	Saneamento na Ribeira	EMPRETADA	15.0	85.0		2009/01/01	2016/12/31	3	811.406,70		300.000,00	300.000,00	500,000,00	500,000,00	500,000,00	500,000,00	2.050.000,00
2.4.3.	04/07030302	07 2009 4	Saneamento em Santa Cruz	EMPRETADA	100.0			2009/01/01	2016/12/31	0			50.000,00	50.000,00	700.000,00	600.000,00	600.000,00	600.000,00	1.112.906,70
2.4.3.	04/07030302	09 2011 13	Saneamento da Rede	EMPRETADA	100.0		DSU	2011/01/01	2016/12/31	0			50.000,00	50.000,00	500.000,00	600.000,00	600.000,00	600.000,00	1.350.500,00
2.4.3.	04/07030302	11 2012 3	Saneamento e Efluentes do Polo (uejuda)/Anais e Fornes	EMPRETADA	100.0		DSU	2012/01/01	2016/12/31	0			50.000,00	50.000,00	600.000,00	600.000,00	600.000,00	600.000,00	1.150.500,00
2.4.3.	04/07010413	12 2012 4	Ampliação da ETAR da Gemiteira	EMPRETADA	100.0		DSU	2012/01/01	2016/12/31	2			651.000,00	651.000,00	500,00	500,00	500,00	500,00	652.500,00
2.4.3.	04/07030302	12 2012 4	Saneamento de Cepões/Lugar de Gardãra	EMPRETADA	100.0		DSU	2012/01/02	2016/12/31	0			1.000,00	1.000,00	500,00	500,00	500,00	500,00	2.500,00
2.4.3.	04/07030302	13 2012 5	Saneamento de Cepões/Lugar de Gardãra	EMPRETADA	100.0		DSU	2012/01/02	2016/12/31	0			1.000,00	1.000,00	500,00	500,00	500,00	500,00	2.500,00
A TRANSFERIR ...											34.013.814,57		7.290.200,00	7.290.200,00	2.870.000,00	2.363.500,00	1.170.500,00	1.170.500,00	47.714.014,57

ENTIDADE		MUNICÍPIO DE FORTES DE LIMA		PLANO PLURIANUAL DE INVESTIMENTOS		DOTAÇÕES INICIAIS DO ANO 2013	
----------	--	-----------------------------	--	-----------------------------------	--	-------------------------------	--

PÁGINA : 6

OBJETIVO	CÓDIGO DA CLASSIFIC. ECONÓMICA	CÓDIGO/ANO/NÚMERO DO PROJ. ACÇÃO	DESCRIÇÃO	FORMA DE REALIZAÇÃO	FONTE DE FINANCIAMENTO			RESPON. SAVEI	DADOS		REALIZADO		DESPESAS DE INVESTIMENTO (PREVISÃO)					TOTAL PREVISÃO
					AC	AA	PC		INÍCIO	FIM	EX	PAGAM. ATÉ 1-OCT-2012	DE OUT-DEZ	ANOS SEQUENTES			TOTAL	
														2014	2015	2016		
								TOTAL	DEFINIDO	NÃO DEFIN.	2014	2015	2016	2016	OUTROS			
2.4.4.	04/07030307	2002 64	Abastecimento de Água ao Concelho	EMPREITADA	100.0		DSU	2002/01/01	2016/12/31	3	34.013.814,57	1.248.885,79	403.000,00	2.870.000,00	1.170.500,00	47.714.014,57		
2.4.4.	04/07030307	2002 66	Maguiniária e Equipamento para o serviço de águas	OUTRA	100.0		DSU	2002/01/01	2016/12/31	4	199.390,36	572.628,31	50.000,00	50.000,00	50.000,00	2.622.366,79		
2.4.4.	04/0701002	2002 66	Abastecimento de Água a Estorões (Cerquido e Bouça do Abade)	EMPREITADA	100.0		DSU	2010/01/01	2013/12/31	4	117.922,23	208.829,05	1.000,00	1.000,00	50.000,00	1.022.628,31		
2.4.4.	04/07030307	2010 13	Abastecimento de Água a Cabração	EMPREITADA	100.0		DSU	2010/01/01	2013/12/31	4	150.116,64	500,00	500,00	50.000,00	50.000,00	450.390,36		
2.4.4.	04/07030307	2010 14	Abastecimento de Água a Labrujô	EMPREITADA	100.0		DSU	2010/01/01	2013/12/31	4	1.000,00	500,00	500,00	50.000,00	50.000,00	118.022,23		
2.4.4.	04/07030307	2010 15	Abastecimento de Água ao Concelho-Freguesia Rendufe	EMPREITADA	100.0		DSU	2010/01/01	2013/12/31	4	208.829,05	500,00	500,00	50.000,00	50.000,00	209.329,05		
2.4.4.	04/07030307	2011 15	Abastecimento de Água ao Concelho-Freguesia Piñar do Monte	EMPREITADA	100.0		DSU	2011/01/01	2014/12/31	2	151.000,00	150.000,00	1.000,00	1.000,00	500,00	150.616,84		
2.4.4.	04/07030307	2011 16	Abastecimento de Água ao Concelho-Freguesia Foz do Monte	EMPREITADA	100.0		DSU	2011/01/01	2014/12/31	2	120.000,00	120.000,00	1.000,00	1.000,00	500,00	121.000,00		
2.4.4.	04/07030307	2011 17	Abastecimento de Água ao Concelho-Freguesia Moezra do Iria (Zona Alta)	EMPREITADA	100.0		DSU	2011/01/01	2015/12/31	0	150.000,00	150.000,00	1.000,00	1.000,00	500,00	151.500,00		
2.4.4.	04/07030307	2011 18	Abastecimento de Água ao Concelho-Freguesia Reios (Fazenda)	EMPREITADA	100.0		DSU	2011/01/01	2015/12/31	0	150.000,00	150.000,00	1.000,00	1.000,00	500,00	151.500,00		
2.4.4.	04/07030307	2011 19	Abastecimento de Água ao Concelho-Freguesia Boalhosa	EMPREITADA	100.0		DSU	2011/01/01	2014/12/31	2	95.000,00	95.000,00	1.000,00	1.000,00	500,00	96.000,00		
2.4.5.	04/0701001	2002 55	Resíduos sólidos	OUTRA	100.0		DSU	2002/01/01	2016/12/31	31	148.741,67	6.000,00	10.500,00	10.500,00	10.500,00	186.241,67		
2.4.5.	04/0701001	2002 55	Maguiniária e Equipamento para os Serviços de Limpeza	OUTRA	100.0		DSU	2002/01/01	2016/12/31	31	148.741,67	5.500,00	10.000,00	10.000,00	10.000,00	184.241,67		
2.4.5.	04/0701001	2002 55	Construção de Equipamentos de Valorização de Resíduos Sólidos	EMPREITADA	100.0		DSU	2009/01/01	2016/12/31	0	5.000,00	500,00	500,00	500,00	500,00	2.000,00		
2.4.5.	04/07010411	2009 5	Proteção do meio ambiente e conservação da natureza	OUTRA	100.0		DSU	2009/01/01	2016/12/31	0	859.106,66	872.700,00	390.000,00	390.000,00	341.000,00	2.803.806,66		
2.4.6.1.	04/070101	2002 88	Dafesi do Meio Ambiente	OUTRA	100.0		DSU	2002/01/01	2013/12/31	31	859.106,66	872.200,00	389.500,00	389.500,00	340.500,00	2.803.806,66		
2.4.6.1.	04/070101	2002 88	Aquisição de Terreno para Área Protegida das Lagoas de Bertlandos e S. Pedro de Arcos	OUTRA	100.0		DSU	2002/01/01	2016/12/31	0	152.295,25	4.000,00	4.000,00	4.000,00	500,00	156.295,25		
2.4.6.1.	04/07010405	2002 90	Construção/Recuperação de Espaços Verdes	EMPREITADA	100.0		DSU	2002/01/01	2016/12/31	0	500,00	500,00	500,00	500,00	500,00	2.000,00		
								A. TRANSFRONTAR ...			8.069.200,00	8.069.200,00	3.284.000,00	2.482.500,00	1.281.500,00	50.680.938,28		
								A. TRANSFRONTAR ...			35.563.738,28	8.069.200,00	3.284.000,00	2.482.500,00	1.281.500,00	50.680.938,28		

ENTIDADE		MUNICÍPIO DE PONTE DE LIMA		PLANO PLURIANUAL DE INVESTIMENTOS		DOTAÇÕES INICIAIS DO ANO 2013	
----------	--	----------------------------	--	-----------------------------------	--	-------------------------------	--

PÁGINA : 7

OBJETIVO	CÓDIGO DA CLASSIFIC. ECONÔMICA	CÓDIGO/ANO/NÚMERO DO PROJ. AÇÃO	DESCRIÇÃO	FORMA DE REALIZAÇÃO	FUNTE DE FINANCIAMENTO			RESERV. SAÍVEL	DATAS			REALIZADO		DESPESAS DE INVESTIMENTO (PREVISÃO)					TOTAL PREVISTO	
					AC	AA	FC		EX	INÍCIO	FIM	PAGM. ATÉ 1-OCT-2012	PAGM. PREV DE OUT-DEZ	ANO EM CURSO (FINANCIAMENTO)			ANOS SEQUINTE			
														TOTAL	DEFINIDO	NÃO DEFIN	2014	2015		2016
A TRANSPORTAR ...													8.069.200,00	8.069.200,00	3.284.000,00	2.482.500,00	1.281.500,00	15.000,00	15.000,00	50.680.938,28
2.4.6.1.1.		04	Aquisição de Equipamento Diverso para Jardins, Parques Municipais e Ambiente	OUTRA	100.0			DSU	2002/01/01	2016/12/31	167.250,74		36.000,00	15.000,00	15.000,00	248.250,74				
2.4.6.1.1.	04/07011002	2002 91																		
2.4.6.1.1.	04/070111	2002 91																		
2.4.6.1.1.	04/070112	2002 91																		
2.4.6.1.1.	04/070115	2002 91																		
2.4.6.1.1.	04/07011002	2002 33	Aquisição de Equipamento para a Área Protegida das Lagoas de Bertlandos e S. Pedro D'Arcos.	OUTRA	100.0			DSU	2002/01/01	2013/12/31	252.513,85		200,00			252.713,85				
2.4.6.1.1.	08/07010307	2009 7	Quartais de Santa Justa-Centro de Interpretação e Vivência Activa da Natureza	EMPREITADA	100.0			DSU	2009/01/01	2016/12/31 0			350.000,00	1.000,00	1.000,00	402.000,00				
2.4.6.1.1.	09	2009 8	Recuperação Paisagística de Pedreiras/Parque Temático	EMPREITADA	100.0				2009/01/01	2016/12/31 0			1.000,00	50.000,00	50.000,00	151.000,00				
2.4.6.1.1.	08/070113	2009 8																		
2.4.6.1.1.	08/0703013	2009 8																		
2.4.6.1.1.	08/0703013	2009 9	Ações de Reflorestação	EMPREITADA	100.0				2009/01/01	2016/12/31 0			500,00	500,00	500,00	2.000,00				
2.4.6.1.1.	08/0703013	2010 16	Musealização Patrimônio Mineralógico da Cabração	EMPREITADA	100.0				2010/01/01	2016/12/31 0			1.000,00	500,00	500,00	2.500,00				
2.4.6.1.1.	08/0703007	2010 16																		
2.4.6.1.1.	08/07010413	2010 16																		
2.4.6.1.1.	08/0703007	2010 18	Requalificação do Monte de Santo Ovídio	EMPREITADA	100.0				2010/01/01	2016/12/31 0			1.000,00	1.000,00	1.000,00	4.000,00				
2.4.6.1.1.	08/0703013	2010 18																		
2.4.6.1.1.	08/0703013	2011 6	Casa da Montanha - Centro de Acolhimento e Núcleo Patrimonial - Cerquido	EMPREITADA	100.0			DSU	2011/01/01	2016/12/31 0	18.467,50		120.000,00	1.000,00	1.000,00	141.467,50				
2.4.6.1.1.	08/0703007	2011 6																		
2.4.6.1.1.	08/07011002	2011 6																		
2.4.6.1.1.	08/0703001	2011 7	Centro de Educação Ambiental e Desportos de Natureza - Cerquido	EMPREITADA	100.0				2011/01/01	2016/12/31 0	19.080,00		32.000,00	10.000,00	10.000,00	81.080,00				
2.4.6.1.1.	08/0703007	2011 7																		
2.4.6.1.1.	08/07010413	2011 7																		
2.4.6.1.1.	08/07011002	2011 7																		
2.4.6.1.1.	08/0703001	2011 8	Arranjo Urbanístico do Largo - Cerquido	EMPREITADA	100.0				2011/01/01	2016/12/31			5.000,00	50.000,00	50.000,00	155.000,00				
2.4.6.1.1.	04/0703007	2011 20	Centro de Exposição de Produtos Regionais da Quinta de Pentieiros	EMPREITADA	100.0				2011/01/01	2016/12/31 4	198.797,91		185.000,00	1.000,00	1.000,00	386.797,91				
A TRANSPORTAR ...													8.800.900,00	8.800.900,00	3.463.000,00	2.612.500,00	1.411.500,00	52.507.746,28		

[Handwritten signatures and initials in blue ink]

OBJETIVO	CÓDIGO DA CLASSIFIC. ECONÔMICA	CÓDIGO/ANO/NÚMERO DO PROJ. ACCÃO	DESCRIÇÃO	FORMA DE REALIZAÇÃO	FUNTE DE FINANCIAMENTO			DATAS		REALIZADO		DESPESAS DE INVESTIMENTO (PREVISÃO)				TOTAL PREVISTO		
					AC	AA	EC	RESPON. SAZEL	INICIO	FIM	EX	PAGAM. ATÉ 1-OUT-2012	PAGAM. PREY DE OUT-DEZ	ANOS SEGUINTE				
														ANO EN CURSO (FINANCIAMENTO)				2014
					ANO EN CURSO (FINANCIAMENTO)		TOTAL		2014			2015	2016	OUTROS				
2.4.6.1.		30	2011 21	Preservação e Valorização do Patrimônio da Serra d'Arge	100.0			2011/01/01	2016/12/31	0		8.800.000,00	8.800.000,00	3.463.000,00	2.612.500,00	1.411.500,00	52.507.749,28	
								A TRANSPORTAR ...			36.219.848,28							
												2.000,00	50.000,00	50.000,00	50.000,00	50.000,00	152.000,00	
2.4.6.1.	08/07010307	30	2011 21									500,00						
2.4.6.1.	08/07010413	30	2011 21									500,00						
2.4.6.1.	08/07030401	30	2011 21									500,00						
2.4.6.1.	08/07030313	30	2011 21									500,00						
2.4.6.1.		31	2011 26	Aquisição, Construção e Benef. de OUTRA	100.0			2011/04/29	2016/12/31	0	25.715,44	50.000,00	100.000,00	100.000,00	100.000,00		375.715,44	
2.4.6.1.	08/070101	31	2011 26	Inovéis-Valorização de Recursos Naturais e Rurais								10.000,00						
2.4.6.1.	08/07010301	31	2011 26									10.000,00						
2.4.6.1.	08/07010307	31	2011 26									10.000,00						
2.4.6.1.	08/07010405	31	2011 26									10.000,00						
2.4.6.1.	08/07010413	31	2011 26									10.000,00						
2.4.6.1.		32	2011 27	Equipamento Básico e Informático para o GRUR	100.0			2011/04/29	2016/12/31	0	24.385,97	61.500,00	10.000,00	10.000,00	10.000,00		116.485,97	
2.4.6.1.	08/070107	32	2011 27									5.000,00						
2.4.6.1.	08/070108	32	2011 27									5.000,00						
2.4.6.1.	08/070109	32	2011 27									1.000,00						
2.4.6.1.	08/07011002	32	2011 27									50.000,00						
2.4.6.1.	08/070111	32	2011 27									500,00						
2.4.6.1.		33	2012 6	Valorização de Aldeias de Montanha	100.0			2012/01/01	2016/12/31	0		22.500,00	50.000,00	50.000,00	50.000,00		172.500,00	
2.4.6.1.	08/07010307	33	2012 6									10.000,00						
2.4.6.1.	08/07010413	33	2012 6									11.000,00						
2.4.6.1.	08/07011002	33	2012 6									500,00						
2.4.6.1.	08/070113	33	2012 6									500,00						
2.4.6.1.	08/07030301	33	2012 6									500,00						
2.4.6.2.		01	2002 56	Benefícios do Comitê Municipal	100.0			2002/01/01	2016/12/31	0		500,00	500,00	500,00	500,00		2.000,00	
				recreativos e religiosos								500,00	500,00	500,00	500,00		2.000,00	
				Cultura								500,00	500,00	500,00	500,00		2.000,00	
2.5.		01	2002 10	Aquisição de Terrenos destinados a Equipamentos Sociais e Culturais	100.0			2002/01/01	2016/12/31	2	10.867.487,91	4.495.477,00	4.495.477,00	3.259.000,00	1.103.000,00	1.102.500,00	20.827.474,91	
				Edifícios Municipais								4.045.111,61	2.175.977,00	554.500,00	450.000,00	450.000,00	7.676.688,61	
				Monumentos e Obras de Arte para Espaços Públicos.								413.000,00	100.000,00	100.000,00	100.000,00	100.000,00	813.000,00	
2.5.1.	05/070101	01	2002 12	Sociais e Culturais	100.0			2002/01/01	2016/12/31	2	566.818,44	100.000,00	100.000,00	100.000,00	100.000,00	100.000,00	966.818,44	
2.5.1.	05/07010307	03	2002 12	Edifícios Municipais	100.0			2002/01/01	2016/12/31	2	232.626,24	500,00	500,00	500,00	500,00	500,00	234.626,24	
2.5.1.	05/07010413	05	2002 14	Monumentos e Obras de Arte para Espaços Públicos.	100.0			2002/01/01	2016/12/31	2	280.876,82	3.000,00	10.000,00	10.000,00	10.000,00	10.000,00	313.876,82	
2.5.1.	05/070109	06	2002 15	Equipamento do Museu dos Terceiros	100.0			2002/01/01	2016/12/31	2	1.000,00	9.140.300,00	9.140.300,00	3.884.000,00	3.033.500,00	1.832.500,00	55.654.571,19	
								A TRANSPORTAR ...			37.763.671,19	9.140.300,00	9.140.300,00	3.884.000,00	3.033.500,00	1.832.500,00	55.654.571,19	

[Handwritten signature]

OBJETIVO	CÓDIGO DA CLASSIFIC. ECONÔMICA	CÓDIGO/ANO/NÚMERO DO PROJ. AÇÃO	DESCRIÇÃO	FORMA DE REALIZAÇÃO	FUNTE DE FINANCIAMENTO			RESEMI-SAVEI	DATAS	REALIZADO		DESPESAS DE INVESTIMENTO (PREVISÃO)					TOTAL PREVISTO					
					AC	AA	FC			EX	INICIO	FIM	PAGM. ATÉ 1-OCT-2012	PAGM. PREV DE OUT-DEZ	ANO EM CURSO (FINANCIAMENTO)			OUTROS				
															TOTAL	DEFINIDO			NÃO DEFIN	2014	2015	2016
A TRANSPORTAR ...													37.763.671,19						55.654.571,19			
2.5.1.	05/07011002	06	2002 15									9.140.900,00	9.138.900,00	3.033.500,00	1.832.500,00							
2.5.1.	05/070111	06	2002 15									1.000,00	1.000,00									
2.5.1.	05/070112	06	2002 15									500,00	500,00									
2.5.1.	05/07010307	07	2002 16					2002/01/01	2016/12/31	0	466.905,57	10.000,00	10.000,00	50.000,00	50.000,00	50.000,00			626.905,57			
2.5.1.	05/07010307	08	2002 17					2002/01/01	2016/12/31	0	349.500,00	10.000,00	10.000,00	100.000,00	100.000,00	100.000,00			659.500,00			
2.5.1.	05/070109	11	2002 20									73.477,00	73.477,00	50.000,00	50.000,00	50.000,00			715.117,58			
2.5.1.	05/070102	11	2002 20									5.000,00	5.000,00									
2.5.1.	05/070111	11	2002 20									67.477,00	67.477,00									
2.5.1.	05/070111	15	2004 1									1.000,00	1.000,00									
2.5.1.	0103/070112	16	2004 1									3.000,00	3.000,00						64.344,90			
2.5.1.	05/070112	16	2004 1									500,00	500,00									
2.5.1.	07/070112	16	2004 1									1.000,00	1.000,00									
2.5.1.	08/070112	16	2004 1									1.000,00	1.000,00									
2.5.1.	01	2007 8						2007/01/01	2016/12/31	0	164.742,86	1.000,00	1.000,00	5.000,00	5.000,00	5.000,00			180.742,86			
2.5.1.	05/07010307	01	2007 8									500,00	500,00									
2.5.1.	05/070112	01	2007 8									500,00	500,00									
2.5.1.	05/07010307	17	2009 11					2009/01/01	2016/12/31	0		500,00	500,00	500,00	500,00	500,00			2.000,00			
2.5.1.	05/070108	18	2009 19									2.000,00	2.000,00						169.031,15			
2.5.1.	05/07010307	18	2009 19									500,00	500,00									
2.5.1.	05/070107	18	2009 19									500,00	500,00									
2.5.1.	05/070108	18	2009 19									500,00	500,00									
2.5.1.	05/070102	18	2009 19									36.000,00	36.000,00						389.849,14			
2.5.1.	05/07010307	06	2010 1					2010/01/01	2016/12/31	3	350.849,14			1.000,00	1.000,00	1.000,00						
2.5.1.	05/070107	06	2010 1									5.000,00	5.000,00									
2.5.1.	05/070108	06	2010 1									500,00	500,00									
2.5.1.	05/070108	06	2010 1									500,00	500,00									
2.5.1.	05/070102	06	2010 1									30.000,00	30.000,00									
2.5.1.	05/07010307	22	2010 17					2010/01/01	2016/12/31	0	35.217,97	240.000,00	240.000,00	5.000,00	5.000,00	5.000,00			290.217,97			
2.5.1.	05/07010307	22	2010 17									210.000,00	210.000,00									
2.5.1.	05/070102	22	2010 17									30.000,00	30.000,00									
A TRANSPORTAR ...										39.834.903,36	9.516.877,00	9.516.877,00	4.101.000,00	3.250.500,00	2.049.000,00			58.752.280,36				

Almeida

[Handwritten signature]

OBJETIVO	CÓDIGO DA CLASSIFIC. ECONÔMICA	CÓDIGO/ANO/NÚMERO DO PROJ. AÇÃO	DESCRIÇÃO	FORMA DE REALIZAÇÃO	PONTE DE FINANCIAMENTO			RESP. M. SAZEL	DATAS		REALIZADO	DESPESAS DE INVESTIMENTO (PREVISÃO)					TOTAL PREVISTO
					AC	AA	FC		INICIO	FIM		ANO EM CURSO (FINANCIAMENTO)		ANOS SEQUENTES			
												TOTAL	DEFINIDO	NÃO DEFIN	2014	2015	
2.5.1.1.	05/07011002	2010/24	Equipamento para o Centro Histórico	OUTRA	100.0			2010/01/01	2016/12/31	39.834.903,36	9.516.877,00	4.101.000,00	3.250.500,00	2.049.000,00		58.752.280,36	
2.5.1.1.	05/07010307	2011/1	Museu do Brinquedo	OUTRA	100.0		DEC	2011/01/02	2016/12/31	258.648,73	5.000,00	5.000,00	5.000,00	5.000,00		25.287,85	
2.5.1.1.	05/070108	2011/1	Recuperação de Edifício-Casa Torreada dos Barboza Aranha-Serviços Municipais e Espaço Cultural	EMPREITADA	100.0		DEC	2011/01/01	2014/12/31	139.488,95	80.000,00	5.000,00	5.000,00	5.000,00		353.648,73	
2.5.1.1.	05/07010307	2011/9	Terra Reabilitar - Centro de Congressos/Sala de Espectáculos	EMPREITADA	100.0		DEC	2011/01/01	2016/12/31	77.937,41	80.000,00	1.000,00	1.000,00	1.000,00		165.937,41	
2.5.1.1.	05/07010413	2011/22	Valorização do Caminho Português de Santiago	OUTRA	100.0			2011/01/01	2016/12/31	2.000,00	2.000,00	5.000,00	5.000,00	5.000,00		17.000,00	
2.5.1.1.	05/070107	2012/7	Centro de Interpretação da História Militar de Ponte de Lina	OUTRA	100.0		DEC	2012/01/01	2016/12/31	320.000,00	10.000,00	10.000,00	10.000,00	10.000,00		335.000,00	
2.5.1.1.	05/070108	2012/7	Loja Interativa do Turismo	EMPREITADA	100.0			2012/01/01	2016/12/31	123.500,00	500,00	500,00	500,00	500,00		126.500,00	
2.5.1.1.	05/070102	2012/8	Centro de Interpretação e Promoção do Vinho Verde	OUTRA	15.0	85.0	DEC	2013/01/01	2016/12/31	581.000,00	35.000,00	35.000,00	35.000,00	35.000,00		683.000,00	
2.5.1.1.	05/070107	2013/1	Desporto, recreio e lazer	OUTRA	100.0			2012/01/01	2016/12/31	6.821.786,30	2.319.500,00	2.704.500,00	652.500,00	652.500,00		13.150.786,30	
2.5.1.1.	05/070108	2013/1	Aquisição de Terrenos Destinados a Construção de Parque Desportivo Municipal e Outros	OUTRA	100.0			2012/01/01	2016/12/31	220.000,00	690.000,00	50.000,00	50.000,00	50.000,00		1.060.000,00	
2.5.2.1.	05/070101	2012/22						A TRANSFERIR ...		40.536.261,30	11.803.377,00	4.228.000,00	3.323.500,00	2.122.000,00		62.063.138,30	

Handwritten signature and notes in blue ink.

ENTIDADE

MUNICÍPIO DE PONTE DE LIMA

PLANO PLURIANUAL DE INVESTIMENTOS

DOTAÇÕES INICIAIS DO ANO 2013

PÁGINA : 11

OBJECTIVO	CÓDIGO DA CLASSIFIC. ECONOMICA	CÓDIGO/ANO/NÚMERO DO PROJ. ACCÇÃO	DESCRIÇÃO	FORMA DE REALIZAÇÃO	FONTE DE FINANCIAMENTO			RESERVA SÁVEL	DATAS	REALIZADO	DESPESAS DE INVESTIMENTO (PREVISÃO)					TOTAL PREVISTO
					AC	AA	FC				ANO EM CURSO (FINANCIAMENTO)		ANOS SEQUITES			
											INICIO	FIM	TOTAL DEFINIDO	NÃO DEFIN	2014	
A TRANSPORTAR ...											11.803.377,00	11.803.377,00	4.278.000,00	3.323.500,00	2.122.000,00	62.063.139,30
2.5.2.	05/070101	02	Aquisição de Terreno destinados a Construção de Infraestruturas Constantes do Projecto de Valorização Paisagística das margens do rio Lima	OUTRA	100.0			2002/01/01	2016/12/31	1.281.302,50	50.000,00	50.000,00	50.000,00	50.000,00	50.000,00	1.481.302,50
2.5.2.	03	2002 24	Construção de diversos Equipamentos do Projecto de Valorização Paisagística das Margens do Rio Lima	EMPREITADA	100.0			2002/01/01	2016/12/31	393.170,16	90.000,00	50.000,00	50.000,00	50.000,00	50.000,00	633.170,16
2.5.2.	05/07010302	03	2002 24								10.000,00					
2.5.2.	05/07010307	03	2002 24								10.000,00					
2.5.2.	05/07010406	03	2002 24								60.000,00					
2.5.2.	05/07030301	03	2002 24								10.000,00					
2.5.2.	08	2002 28	Beneficição e Reparação de Equipamentos desportivos municipais	EMPREITADA	100.0			2002/01/01	2016/12/31	1.739.325,84	250.000,00	50.000,00	50.000,00	50.000,00	50.000,00	2.139.325,84
2.5.2.	05/07010302	08	2002 28								100.000,00					
2.5.2.	05/07010406	08	2002 28								150.000,00					
2.5.2.	09	2002 30	Aquisição de maquinaria e Equipamento para Instalações Desportivas	OUTRA	100.0			2002/01/01	2016/12/31	150.947,84	51.500,00	50.000,00	50.000,00	50.000,00	50.000,00	352.447,84
2.5.2.	05/070109	09	2002 30								500,00					
2.5.2.	05/07011002	09	2002 30								50.000,00					
2.5.2.	05/070111	09	2002 30								1.000,00					
2.5.2.	11	2002 26	Construção/beneficição de Praias Fluviais e áreas de Lazer	EMPREITADA	100.0		DEC	2002/01/01	2016/12/31	484.914,94	40.500,00	50.000,00	50.000,00	50.000,00	50.000,00	645.414,94
2.5.2.	05/07010406	11	2002 26								10.000,00					
2.5.2.	05/07030313	11	2002 26								500,00					
2.5.2.	01	2008 3	Construção de Equipamentos de Desporto, Recreio e Lazer	EMPREITADA	100.0			2008/01/01	2016/12/31	1.508.754,62	20.000,00	50.000,00	50.000,00	50.000,00	50.000,00	1.678.754,62
2.5.2.	05/07010302	01	2008 3								10.000,00					
2.5.2.	05/07010406	01	2008 3								10.000,00					
2.5.2.	05/07030313	14	2009 13	Construção de Área do Rio Lima	EMPREITADA	100.0		2009/01/01	2016/12/31	12.241,69	200.000,00	200.000,00	200.000,00	100.000,00	100.000,00	612.241,69
2.5.2.	15	2009 14	Construção de Parque de Campismo	EMPREITADA	100.0			2009/01/01	2016/12/31	150.021,82	313.000,00	100.000,00	100.000,00	100.000,00	100.000,00	2.663.021,82
2.5.2.	05/070101	15	2009 14								50.000,00					
2.5.2.	05/07010405	15	2009 14								250.000,00					
2.5.2.	05/070107	15	2009 14								1.000,00					
2.5.2.	05/070108	15	2009 14								1.000,00					
2.5.2.	05/07011002	15	2009 14								10.000,00					
2.5.2.	05/07030301	15	2009 14								1.000,00					
2.5.2.	17	2009 16	Parque da Vila	EMPREITADA	100.0			2009/01/01	2016/12/31	300.500,00	300.500,00	50.000,00	50.000,00	50.000,00	50.000,00	450.500,00
2.5.2.	17	2009 16									500,00					
A TRANSPORTAR ...											13.088.877,00	12.788.877,00	6.838.000,00	3.873.500,00	2.672.000,00	72.719.317,71

ENTIDADE
MUNICÍPIO DE PONTE DE LIMA

PLANO PLURIANUAL DE INVESTIMENTOS

DOÇÕES INICIAIS
DO ANO 2013

PÁGINA : 13

OBJETIVO	CÓDIGO DA CLASSIFIC. ECONOMICA	CÓDIGO/ANO/NUMERO DO PROJ. ACÇÃO	DESCRIÇÃO	FORMA DE REALIZAÇÃO	FONTE DE FINANCIAMENTO		RESPON. SÁVE.	DATAS		REALIZADO	DESPESAS DE INVESTIMENTO (PREVISÃO)				TOTAL PREVISTO	
					AC	AA		FC	INÍCIO		FIM	ANO EM CURSO (FINANCIAMENTO)	ANOS SEQUINTE			
													TOTAL	2014		2015
								A TRANSFERIR ...		47.474.265,62	13.483.377,00	113.483.377,00	6.983.000,00	3.976.500,00	2.775.000,00	74.692.142,62
3.2.1.	04/07030304	2002 48	Remodelação e Ampliação da Rede de Iluminação Pública	OUTRA	100.0		DSU	2002/01/01	2016/12/31	159.058,97	10.000,00	10.000,00	50.000,00	50.000,00	50.000,00	319.058,97
3.2.1.	04/07011002	2002 49	Aquisição de Equipamento para Iluminação Pública	OUTRA	100.0		DSU	2002/01/01	2016/12/31	25.424,38	200.000,00	200.000,00	100.000,00	50.000,00	50.000,00	425.424,38
3.2.2.	04/070101	2002 70	Estabelecimentos Industriais	OUTRA	100.0					2.057.592,39	302.500,00	302.500,00	601.500,00	601.500,00	201.500,00	3.764.592,39
3.2.2.	04/070101	2002 70	Aquisição de Terrenos para a Instalação de Unidades Empresariais	OUTRA	100.0					123.394,75	500,00	500,00	50.000,00	50.000,00	50.000,00	279.894,75
3.2.2.	04/07010413	2002 71	Construção de Polos Industriais e Acessibilidades.	EMPREITADA	100.0		DSU	2002/01/01	2016/12/31	532.597,78	500,00	500,00	50.000,00	50.000,00	50.000,00	683.097,78
3.2.2.	04/07010307	2002 72	Construção de Pavilhões para Fins Industriais	EMPREITADA	100.0		DSU	2002/01/01	2016/12/31		500,00	500,00	500,00	500,00	500,00	2.000,00
3.2.2.	04/07010307	2002 73	Construção de Centro Empresarial	EMPREITADA	100.0		DSU	2002/01/01	2016/12/31		500,00	500,00	500,00	500,00	500,00	2.000,00
3.2.2.	04/07010413	2008 4	Construção de Parque Tecnológico	EMPREITADA	100.0		DSU	2008/01/01	2016/12/31		500,00	500,00	500,00	500,00	500,00	2.000,00
3.2.2.	04/07010413	2008 17	Parque Industrial dos Granitos/Pedras Finas	EMPREITADA	100.0					1.385.539,86	300.000,00	300.000,00	500.000,00	500.000,00	100.000,00	2.795.539,86
3.3.			Transportes e comunicações							4.779.155,40	1.731.000,00	1.731.000,00	1.571.000,00	1.331.000,00	1.331.000,00	10.743.155,40
3.3.1.			Transportes rodoviários							4.779.155,40	1.731.000,00	1.731.000,00	1.571.000,00	1.331.000,00	1.331.000,00	10.743.155,40
3.3.1.1.			Rede Viária Urbana e Sinalização							4.037.454,68	1.670.500,00	1.670.500,00	1.460.500,00	1.310.500,00	1.310.500,00	9.789.454,68
3.3.1.1.	04/07030301	2002 75	Rede Viária Municipal de Ponte de Lima	EMPREITADA	100.0		DSU	2002/01/01	2016/12/31	3.159.388,34	800.000,00	800.000,00	100.000,00	100.000,00	100.000,00	4.259.388,34
3.3.1.1.	04/07030301	2002 76	Recuperação do Centro Histórico de Ponte de Lima	EMPREITADA	100.0		DSU	2002/01/01	2016/12/31	234.655,40	50.000,00	50.000,00	100.000,00	100.000,00	100.000,00	584.655,40
3.3.1.1.	04/07030301	2002 79	Construção e Conservação de Passaios e Outros Espaços Públicos	EMPREITADA	100.0		DSU	2002/01/01	2016/12/31	40.330,93	50.000,00	50.000,00	50.000,00	50.000,00	50.000,00	240.330,93
3.3.1.1.	04/07030309	2002 80	Sinalização e Trânsito	OUTRA	100.0		DSU	2002/01/01	2016/12/31	36.315,60	50.000,00	50.000,00	50.000,00	50.000,00	50.000,00	236.315,60
3.3.1.1.	04/070113	2002 81	Elaboração de Estudos e projectos de Obras em Vias de Comunicação	OUTRA	100.0		DSU	2002/01/01	2016/12/31		500,00	500,00	500,00	500,00	500,00	2.000,00
3.3.1.1.	04/07011002	2003 1	Aquisição de equipamento para sinalização e trânsito	OUTRA	100.0		DSU	2003/01/01	2016/12/31	126.551,11	50.000,00	50.000,00	10.000,00	10.000,00	10.000,00	206.551,11
3.3.1.1.	04/07030301	2010 22	Acessos ao Centro Educativo de Arcozelo	EMPREITADA	100.0						20.000,00	20.000,00	100.000,00	100.000,00	120.000,00	
3.3.1.1.	04/07030301	2010 23	Acessos ao Relvado Sintético da Correlia	EMPREITADA	100.0						150.000,00	150.000,00	50.000,00	50.000,00	200.000,00	
3.3.1.1.	04/07030301	2010 27	Beneficiação da Rede Viária Municipal na Vila de Ponte de Lima	EMPREITADA	100.0						500.000,00	500.000,00	1.000.000,00	1.000.000,00	1.000.000,00	3.940.230,30
3.3.1.2.			Estacionamentos								60.500,00	60.500,00	110.500,00	20.500,00	20.500,00	993.703,42
3.3.1.2.	04/070101	2002 84	Aquisição de Terrenos para Parques de Estacionamento	OUTRA	100.0					250.000,00	500,00	500,00	500,00	500,00	500,00	252.000,00
								A TRANSFERIR ...		54.003.793,04	15.666.877,00	15.666.877,00	9.195.500,00	5.989.000,00	4.387.500,00	89.242.674,04

Handwritten signatures and initials in blue ink, including a large signature that appears to read 'Almeida'.

ENTIDADE		MUNICÍPIO DE FOME DE LIMA		PLANO PLURIANUAL DE INVESTIMENTOS		DOTAÇÕES INICIAIS DO ANO 2013	
----------	--	---------------------------	--	-----------------------------------	--	-------------------------------	--

PÁGINA : 14

OBJETIVO	CÓDIGO DA CLASSIFIC. ECONÔMICA	CÓDIGO/ANO/NÚMERO DO PROJ. AÇÃO	DESCRIÇÃO	FORMA DE REALIZAÇÃO	FONTE DE FINANCIAMENTO			DATA		REALIZADO		DESPESAS DE INVESTIMENTO (PREVISÃO)					TOTAL PREVISTO		
					AC	AA	FC	INÍCIO	FIM	EX	PAGM. ATÉ 1-007-2012	PAGM. PREV DE OUT-DEZ	ANO EM CURSO (FINANCIAMENTO)		ANOS SEGUINTE				
													TOTAL	DEFINIDO	NÃO DEFIN	2014		2015	2016
3.3.1.2.	04/07010405	03	2002 86	Construção de parques de estacionamento	100.0			DSU	2002/01/01	2016/12/31	54.003.793,04	472.270,23	15.666.877,00	50.000,00	10.000,00	10.000,00	10.000,00	4.387.500,00	89.242.670,04
3.3.1.2.	04/07010413	04	2002 87	Construção de Abrigos de Passacelros nas Paragens de Autocorros	100.0			DSU	2002/01/01	2016/12/31	19.433,19	10.000,00	10.000,00	10.000,00	10.000,00	10.000,00	10.000,00	10.000,00	59.433,19
3.4.	04/07010303	02	2003 2	Comércio e turismo Mercados e Feiras	100.0			DSU	2003/01/01	2016/12/31	1.839.082,58	1.839.082,58	22.000,00	22.000,00	65.000,00	65.000,00	65.000,00	65.000,00	2.055.082,58
3.4.1.	04/07010303	02	2003 2	Valorização Paisagística das Margens do Rio Lima - Feira e Mercado do Gado.	100.0			DSU	2003/01/01	2016/12/31	1.783.773,23	1.783.773,23	15.000,00	15.000,00	50.000,00	50.000,00	50.000,00	50.000,00	1.948.773,23
3.4.1.	04/07010303	02	2007 4	Aquisição de Equipamento para diversas Instalações de Mercados e Feiras	100.0			DSU	2007/01/01	2016/12/31	55.309,35	7.000,00	7.000,00	15.000,00	15.000,00	15.000,00	15.000,00	15.000,00	107.309,35
3.4.1.	04/07011002	02	2007 4									5.000,00							
3.4.1.	04/070111	02	2007 4									1.000,00							
3.4.1.	04/070115	02	2007 4									1.000,00							
										TOTAL GERAL ...	56.334.579,04	15.748.877,00	15.748.877,00	9.370.500,00	6.074.000,00	4.472.500,00		92.000.456,04	

FASES DE EXECUÇÃO

- 0 - NÃO INICIADA
- 1 - COM PROJECTO TÉCNICO
- 2 - ADJUDICADA
- 3 - EXECUÇÃO FÍSICA ATÉ 50%
- 4 - EXECUÇÃO FÍSICA SUPERIOR A 50%
- 9 - CONCLUÍDA
- P -

ORGÃO EXECUTIVO
Em 10 de Dezembro de 2013

António Luís de S. Silva
 Estepe Juliana de Rocha Almeida
 T. de M. Apostolito de Vico
 Ave Granjeiro António Guisado

ORGÃO DELIBERATIVO
Em 22 de Dezembro de 2013

Atencioso Quintela
José Maria Aguiar de Lima

6. PLANO DE ACTIVIDADES MUNICIPAIS (PAM)

O Plano de Atividades Municipais (PAM) para o ano de 2013 discrimina todos os projetos e ações a serem realizados indiretamente por outras entidades, que implicam despesas de capital e atividades consideradas relevantes de natureza corrente, a realizar/contratualizar pela autarquia.

TRANSFERÊNCIA DE VERBAS PARA AS FREGUESIAS

COOPERAÇÃO TÉCNICA E FINANCEIRA- JUNTAS DE FREGUESIA	VALOR (euros)
<i>TRANSFERÊNCIAS CORRENTES</i>	<i>250.500,00</i>
Actividades de âmbito social, cultural e educativo	250.000,00
Projectos de mobilidade sócio - educativa	500,00
<i>TRANSFERÊNCIAS CAPITAL</i>	<i>3.490.500,00</i>
Actividades de iniciativas das freguesias	1.000.000,00
Aberturas e reparação de estradas e caminhos vicinais	1.000.000,00
Construção/recuperação de zonas verdes e áreas de lazer	20.000,00
Arranjos urbanísticos	250.000,00
Reparação de edifícios	50.000,00
Aquisição de terrenos para fins sociais e culturais	100.000,00
Aquisição de terrenos destinados a parques de estacionamento	100.000,00
Aquisição de viaturas destinadas a transportes escolares e de idosos	100.000,00
Aquisição de equipamento de limpeza pública e conservação de rede viária	50.000,00
Construção de casas mortuárias	150.000,00
Construção/beneficiação de cemitérios	500.000,00
Construção/beneficiação de sedes de junta de freguesia	5.000,00
Construção/beneficiação de polidesportivos e outras instalações	50.000,00
Modernização Administrativa	15.000,00
Construção/beneficiação de parques de estacionamento	100.000,00
Projectos de mobilidade sócio - educativa	500,00
TOTAL	3.741.000,00

DELEGAÇÃO DE COMPETÊNCIAS – Juntas de Freguesia	VALOR (euros)
<i>TRANSFERÊNCIAS CORRENTES</i>	<i>410.000,00</i>
Conservação da rede viária	400.000,00
Recolha de resíduos sólidos	5.000,00
Gestão de abastecimento público de água	5.000,00
<i>TRANSFERÊNCIAS DE CAPITAL</i>	<i>585.000,00</i>
Freguesias com rede pública de abastecimento de água	20.000,00
Construção/beneficiação de instalações escolares e outros equipamentos educativos	10.000,00
Construção e recuperação de zonas verdes e áreas de lazer	20.000,00
Construção/beneficiação de jardins de infância	5.000,00
Ações a desenvolver no âmbito do controlo de fogos florestais	20.000,00
Colocação e manutenção da sinalização toponímica	10.000,00
Rede Viária Municipal e Saneamento Básico	500.000,00
TOTAL	995.000,00

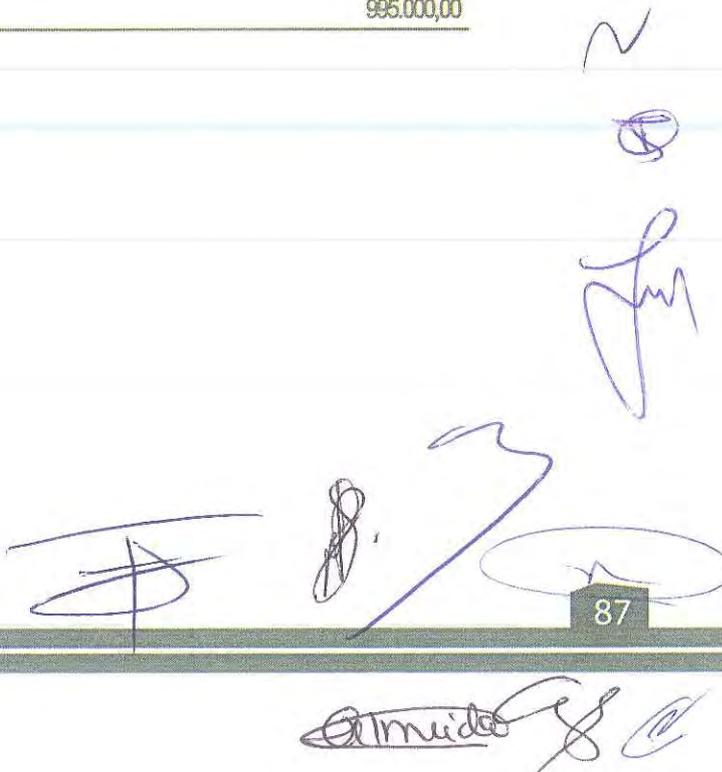

Handwritten signatures and initials in blue ink, including a large signature and several initials.

TRANSFERÊNCIAS DE VERBAS PARA ASSOCIAÇÕES/CASA DO POVO/CENTROS
PAROQUIAIS E OUTRAS COLETIVIDADES

ÁREA	VALOR (Euros)
Ampliação das Instalações da Secção de Freixo dos Bombeiros V. Ponte Lima	500,00
Apoio a Bombeiros e Sapadores	150.000,00
Construção de jardins de infância nas freguesias	500,00
Apoio a Juntas de Freguesia no Âmbito Pré-Escolar	50.000,00
Apoio a Associações/Instituições no Âmbito Pré-Escolar	120.000,00
Apoio a Juntas de Freguesia no Âmbito do Ensino Básico	100.000,00
Apoio a Associações/Instituições no Âmbito do Ensino Básico	100.000,00
Apoio a Associações/Instituições - AEC's	182.500,00
Ampliação das Instalações do Ensino Profissional	500,00
Construção de centros sociais e lares	200.000,00
Programa de luta contra a pobreza e outros	170.000,00
Construção de Creches	400.000,00
Construção de Centro de Reabilitação Deficientes	50.000,00
Apoio no Âmbito do Arrendamento Jovem no Centro Histórico	30.000,00
Apoio no Âmbito do Projeto Freguesias Contato	20.000,00
Apoio a Centros Paroquiais no Âmbito Social	25.000,00
Apoio a Associações/Instituições de Dinamização Ambiental	50.000,00
Museu dos Terceiros	500,00
Apoio a Associações/Instituições de Dinamização Cultural	61.000,00
Construção/beneficiação de instalações desportivas, de recreio e lazer	20.000,00
Projectos de dinamização desportiva	5.000,00
Apoio a Associações/Instituições de Dinamização Desportiva	100.000,00
Arranjos Urbanísticos	500,00
Apoio a Associações/Instituições no Âmbito de Actividades Cívicas	500,00
TOTAL	1.836.500,00

OBJECTIVO	CÓDIGO DA CLASSIFIC. ECONÓMICA	CÓDIGO/ANO/NÚMERO DO PROJ. ACCÃO	DESCRIÇÃO	FORMA DE REALIZAÇÃO	FONTE DE FINANCIAMENTO			RESP. SAZEL	DATAS		REALIZADO	DESPESAS (PREVISÃO)				TOTAL PREVISTO	
					AC	RA	FC		INÍCIO	FIM		PAGM. ATÉ 1-OUT-2012	PAGM. PREV DE OUT-DEZ	ANOS SEQUENTES			
														TOTAL	DEFINIDO NÃO DEFIN		2014
1.			Funções gerais									150.500,00	150.500,00	100.500,00	100.500,00	887.027,99	
1.2.			Segurança e ordem públicas									150.500,00	150.500,00	100.500,00	100.500,00	887.027,99	
1.2.1.			Protecção civil e luta contra incêndios									150.500,00	150.500,00	100.500,00	100.500,00	887.027,99	
1.2.1.1.	04/060701	2010 1	Ampliação das Instalações da Secção de Frelxo dos Bombeiros V. Ponte Lima	ADM. DIR.				2010/01/01	2016/12/31		235.027,99			500,00	500,00	2.000,00	
1.2.1.1.	04/040701	2012 1	Apoio a Bombeiros e Sapadores	ADM. DIR.				2012/01/01	2016/12/31		235.027,99			100.000,00	100.000,00	685.027,99	
2.			Funções sociais									2.170.000,00	2.170.000,00	1.981.500,00	1.981.500,00	12.983.000,53	
2.1.			Educação									553.500,00	553.500,00	901.000,00	901.000,00	4.431.311,20	
2.1.1.			Ensino não superior									553.500,00	553.500,00	901.000,00	901.000,00	4.431.311,20	
2.1.1.1.			Educação Pré-Escolar									170.500,00	170.500,00	150.500,00	150.500,00	859.895,06	
2.1.1.1.1.	05/080701	2002 9	Construção de Jardins de Infância nas Freguesias	ADM. DIR.				2002/01/01	2016/12/31			500,00	500,00	500,00	500,00	2.000,00	
2.1.1.1.1.	05/0405010209	2012 3	Apoio a Juntas de Freguesia no âmbito Pré-Escolar	ADM. DIR.				2012/01/01	2016/12/31		49.185,30			50.000,00	50.000,00	249.185,30	
2.1.1.1.1.	05/04050108	2012 4	Apoio a Associações/Instituições no âmbito Pré-Escolar	ADM. DIR.				2012/01/01	2016/12/31		188.707,76			100.000,00	100.000,00	608.707,76	
2.1.1.1.2.			Ensino Básico Secundário									382.500,00	382.500,00	750.000,00	750.000,00	3.569.418,14	
2.1.1.1.2.	05/0405010209	2012 5	Apoio a Juntas de Freguesia no âmbito do Ensino Básico	ADM. DIR.				2012/01/01	2016/12/31		272.642,49			100.000,00	100.000,00	672.642,49	
2.1.1.1.2.	05/04050108	2012 6	Apoio a Associações e Agrupamentos no âmbito do Ensino Básico	ADM. DIR.				2012/01/01	2016/12/31		264.614,65			250.000,00	250.000,00	1.114.614,65	
2.1.1.1.2.	05/040701	2012 7	Apoio a Associações/Instituições - AEC's	ADM. DIR.				2012/01/01	2016/12/31		399.661,00			400.000,00	400.000,00	1.782.161,00	
2.1.1.1.3.			Ensino Técnico Profissional									500,00	500,00	500,00	500,00	2.000,00	
			A TRANSPORTAR ...								1.403.839,19			1.001.000,00	1.001.000,00	5.116.339,19	

(Handwritten signatures and initials)

OBJETIVO	CÓDIGO DA CLASSIFIC. ECONÓMICA	CÓDIGO/ANO/NÚMERO DO PROJ. ACÇÃO	DESCRIÇÃO	FORMA DE REALIZAÇÃO	PONTE DE FINANCIAMENTO			RESPON SÁVEL	DATAS		REALIZADO		DESPESAS (PREVISÃO)				TOTAL PREVISTO			
					AC	AA	FC		INÍCIO	FIM	EX PAGAM. ATÉ 1-OCT-2012	PAGAM. PREV DE OUT-DEZ	ANO EM CURSO (FINANCIAMENTO)		ANOS SEQUITES					
													TOTAL	DEFINIDO NÃO DEFIN	2014	2015		2016	OUTROS	
2.1.1.3.	05/080701	02	2012 2	Ampliação de Instalações do Ensino Profissional	ADM. DIR.	100.0			2012/01/01	2016/12/31	1.409.839,19		703.500,00	1.001.000,00	1.001.000,00	1.001.000,00	500,00	500,00	2.000,00	5.116.339,19
2.3.				Segurança e acção social	ADM. DIR.	100.0					1.844.688,82		895.000,00	330.000,00	330.000,00	330.000,00	330.000,00	330.000,00	3.729.688,82	3.729.688,82
2.3.2.				Acção social	ADM. DIR.	100.0					1.844.688,82		895.000,00	330.000,00	330.000,00	330.000,00	330.000,00	330.000,00	3.729.688,82	3.729.688,82
2.3.2.	05/080701	01	2002 10	Construção de Centros Sociais e Lares.	ADM. DIR.	100.0			2002/01/01	2016/12/31	1.336.786,22		200.000,00	50.000,00	50.000,00	50.000,00	50.000,00	50.000,00	1.686.786,22	1.686.786,22
2.3.2.				Programa de Luta Contra a Pobreza e Outros	ADM. DIR.	100.0					449.509,45		170.000,00	100.000,00	100.000,00	100.000,00	100.000,00	100.000,00	919.509,45	919.509,45
2.3.2.	05/080701	02	2002 11										150.000,00							
2.3.2.	05/080802	02	2002 11										20.000,00							
2.3.2.	05/080701	04	2010 4	Construção de Creches	ADM. DIR.	100.0			2010/01/01	2016/12/31	34.107,90		400.000,00	50.000,00	50.000,00	50.000,00	50.000,00	50.000,00	584.107,90	584.107,90
2.3.2.	05/080701	05	2010 5	Construção de Centro de Reabilitação Deficientes	ADM. DIR.	100.0			2010/01/01	2016/12/31			50.000,00	50.000,00	50.000,00	50.000,00	50.000,00	200.000,00	200.000,00	200.000,00
2.3.2.	05/040802	06	2012 8	Apoio no âmbito do Arrendamento Jovem no Centro Histórico	ADM. DIR.	100.0			2012/01/01	2016/12/31			30.000,00	30.000,00	30.000,00	30.000,00	30.000,00	120.000,00	120.000,00	120.000,00
2.3.2.				Apoio no âmbito do Projeto Freguesias Contacto	ADM. DIR.	100.0							20.000,00	25.000,00	25.000,00	25.000,00	25.000,00	95.000,00	95.000,00	95.000,00
2.3.2.	05/0405010209	07	2012 9										10.000,00							
2.3.2.	05/040701	07	2012 9										10.000,00							
2.3.2.	05/040701	08	2012 10	Apoio a Centros Paroquiais no âmbito Social	ADM. DIR.	100.0			2012/01/01	2016/12/31	24.291,25		25.000,00	25.000,00	25.000,00	25.000,00	25.000,00	25.000,00	124.291,25	124.291,25
2.4.				Habitacão e serviços colectivos							1.583.715,07		350.000,00	350.000,00	350.000,00	350.000,00	350.000,00	2.983.715,07	2.983.715,07	2.983.715,07
2.4.5.				Resíduos sólidos							1.547.715,07		300.000,00	300.000,00	300.000,00	300.000,00	300.000,00	2.747.715,07	2.747.715,07	2.747.715,07
2.4.5.	04/0202502	03	2002 7	Recolha e Tratamento de Resíduos Sólidos	ADM. DIR.	100.0			2002/01/01	2016/12/31	1.547.715,07		300.000,00	300.000,00	300.000,00	300.000,00	300.000,00	2.747.715,07	2.747.715,07	2.747.715,07
2.4.5.				Protecção do meio ambiente e conservação da natureza							36.000,00		50.000,00	50.000,00	50.000,00	50.000,00	50.000,00	236.000,00	236.000,00	236.000,00
A TRANSFERIR ...											4.802.243,08		1.899.000,00	1.899.000,00	1.631.500,00	1.631.500,00	1.631.500,00	11.595.743,08	11.595.743,08	

ENTIDADE		MUNICÍPIO DE POZE DE LUZA		PLANO DE ACTIVIDADES MUNICIPAL		DOTAÇÕES INICIAIS DO ANO 2013	
----------	--	---------------------------	--	--------------------------------	--	-------------------------------	--

PÁGINA : 3

OBJETIVO	CÓDIGO DA CLASSIFIC. ECONOMICA	CÓDIGO/ANO/NÚMERO DO PROJ. ACÇÃO	DESCRIÇÃO	FORMA DE REALIZAÇÃO	FONTE DE FINANCIAMENTO			RESPON. SAÚDE	DATAS		REALIZADO		DESPESAS (PREVISÃO)					TOTAL PREVISÃO	
					AC	AA	FC		EX	IMCICO	FIM	PAGM. ATÉ 1-OUT-2012	PAGM. PREV DE OUT-DEZ	ANO EM CURSO (FINANCIAMENTO)		ANOS SECUINTES			
														TOTAL	DEFINIDO NÃO DEFIN	2014	2015		2016
2.4.6.1.	04/040701	23	Defesa do Meio Ambienta	ADM. DIR.								4.802.243,08		1.899.000,00	1.899.000,00	1.631.500,00	1.631.500,00	1.631.500,00	11.595.743,08
2.4.6.1.1.	04/040701	23	Apio a Associações/Instituições de Dinamização Ambiental	ADM. DIR.	100,0			2012/01/01	2016/12/31		36.000,00		50.000,00	50.000,00	50.000,00	50.000,00	50.000,00	50.000,00	236.000,00
2.5.			Serviços culturais, recreativos e religiosos								265.285,44		371.500,00	371.500,00	400.500,00	400.500,00	400.500,00	400.500,00	1.838.285,44
2.5.1.			Cultura								98.377,32		245.500,00	245.500,00	200.500,00	200.500,00	200.500,00	200.500,00	943.377,32
2.5.1.1.	05/040701	01	Museu dos Ferreiros	ADM. DIR.	100,0			2006/01/01	2016/12/31		500,00		500,00	500,00	500,00	500,00	500,00	500,00	2.000,00
2.5.1.1.1.	05/040701	39	Apio a Associações/Instituições de Dinamização Cultural	ADM. DIR.	100,0			2012/01/01	2016/12/31		74.758,32		61.000,00	61.000,00	100.000,00	100.000,00	100.000,00	100.000,00	435.758,32
2.5.1.1.1.1.	05/04050108	39											184.000,00	184.000,00	100.000,00	100.000,00	100.000,00	100.000,00	507.619,00
2.5.1.1.1.1.1.	05/020107	40	Festival Internacional de Jardins	OUTRA	15,0	85,0		2012/04/15	2016/12/31		23.619,00		1.000,00	1.000,00	20.000,00	500,00	500,00	5.000,00	507.619,00
2.5.1.1.1.1.1.1.	05/02012101	40											20.000,00	20.000,00	500,00	500,00	5.000,00	507.619,00	
2.5.1.1.1.1.1.1.1.	05/020201	40											500,00	500,00	500,00	500,00	5.000,00	507.619,00	
2.5.1.1.1.1.1.1.1.1.	05/020203	40											500,00	500,00	500,00	500,00	5.000,00	507.619,00	
2.5.1.1.1.1.1.1.1.1.1.	05/020210	40											500,00	500,00	500,00	500,00	5.000,00	507.619,00	
2.5.1.1.1.1.1.1.1.1.1.1.	05/020213	40											20.000,00	20.000,00	20.000,00	20.000,00	75.000,00	507.619,00	
2.5.1.1.1.1.1.1.1.1.1.1.1.	05/020214	40											30.000,00	30.000,00	30.000,00	30.000,00	7.000,00	507.619,00	
2.5.1.1.1.1.1.1.1.1.1.1.1.1.	05/02021701	40											7.000,00	7.000,00	7.000,00	7.000,00	7.000,00	507.619,00	
2.5.1.1.1.1.1.1.1.1.1.1.1.1.1.	05/020220	40																507.619,00	
2.5.1.1.1.1.1.1.1.1.1.1.1.1.1.1.	05/02022509	40																507.619,00	
2.5.1.1.1.1.1.1.1.1.1.1.1.1.1.1.1.	05/04050108	40																507.619,00	
A TRANSPORTAR ...												4.936.520,40	2.194.500,00	1.882.000,00	1.882.000,00	1.882.000,00	1.882.000,00	12.777.120,40	

(Handwritten signatures and initials)

OBJETIVO	CÓDIGO DA CLASSIFIC. ECONOMICA	CÓDIGO/ANO/NUMERO DO PROJ. ACCÃO	DESCRIÇÃO	FIRMA DE REALIZAÇÃO	FONTE DE FINANCIAMENTO			RESPONSAVEL	DATAS		EXERCÍCIO	REALIZADO		DESPESAS (PREVISÃO)					TOTAL PREVISTO					
					AC	AA	FC		INICIO	FIM		PAGAM. ATÉ 31-12-2012	PAGAM. PREV. DE OUT-DEZ	ANO EM CURSO (FINANCIAMENTO)		ANOS SEQUENTES								
												TOTAL	2014	2015	2016	OUTROS								
A TRANSPORTAR ...												4.936.620,40		2.194.500,00	1.882.000,00	1.882.000,00	1.882.000,00	12.777.120,40						
2.5.2.			Desporto, recreio e lazer									166.908,12	125.000,00	170.000,00	170.000,00	801.908,12								
2.5.2.	05/080701	2002 3	Construção/Beneficiário de Instalações Desportivas, de Recreio e Lazer	ADM. DIR.	100.0			2002/01/01	2016/12/31		15.000,00	20.000,00	20.000,00	20.000,00	20.000,00	95.000,00								
2.5.2.	05/040701	2010 2	Projectos de Dinamização Desportiva	ADM. DIR.	100.0			2010/01/01	2016/12/31			5.000,00	5.000,00	50.000,00	50.000,00	155.000,00								
2.5.2.	05/040701	2012 12	Apoio a Associações/Instituições de Dinamização Desportiva	ADM. DIR.	100.0			2012/01/01	2016/12/31		151.908,12	100.000,00	100.000,00	100.000,00	100.000,00	551.908,12								
2.5.3.			Outras actividades cívicas e religiosas									1.000,00	1.000,00	30.000,00	30.000,00	31.000,00								
2.5.3.	05/080701	2007 4	Arranjos Urbanísticos e Outros	ADM. DIR.	100.0			2007/01/01	2016/12/31			500,00	500,00	10.000,00	10.000,00	30.500,00								
2.5.3.	05/040701	2012 13	Apoio a Associações/Instituições no âmbito de Actividades Cívicas	ADM. DIR.	100.0			2012/01/01	2016/12/31			500,00	500,00	20.000,00	20.000,00	60.500,00								
3.			Funções económicas									22.395,20	50.000,00	50.000,00	50.000,00	222.395,20								
3.4.			Construção e turismo									22.395,20	50.000,00	50.000,00	50.000,00	222.395,20								
3.4.2.			Turismo									22.395,20	50.000,00	50.000,00	50.000,00	222.395,20								
3.4.2.	0101/090601	2008 2	Terra FINICIA(Fundo de Apoio às Micro-Empresas)	ADM. DIR.	100.0			2008/06/21	2016/12/31		22.395,20	50.000,00	50.000,00	50.000,00	222.395,20									
4.			Outras funções									16.744.705,74	4.829.500,00	3.846.000,00	3.846.000,00	33.112.205,74								
4.2.			Transferências entre administrações									16.744.705,74	4.829.500,00	3.846.000,00	3.846.000,00	33.112.205,74								
4.2.1.			Delegação de competências- Juntas de Freguesia									3.801.983,25	995.000,00	830.000,00	830.000,00	7.286.983,25								
4.2.1.	0103/0805010264	2002 19	Freguesias com Rede Pública de Abastecimento de Água.	ADM. DIR.	100.0			2002/01/01	2016/12/31		23.204,00	20.000,00	20.000,00	20.000,00	103.204,00									
A TRANSPORTAR ...												5.449.127,72	2.390.500,00	2.152.000,00	2.152.000,00	13.995.627,72								

OBJECTIVO	CÓDIGO DA CLASSIFIC. ECONOMICA	CÓDIGO/ANO/NÚMERO DO PROJ. ACÇÃO	DESCRIÇÃO	FORMA DE REALIZAÇÃO	FONTE DE FINANCIAMENTO			RESPON. SÁVEL	DÍTAS		REALIZADO	DESPESAS (PREVISÃO)				TOTAL PREVISTO	
					AC	AA	FC		EX	INÍCIO		FIM	ANO EM CURSO (FINANCIAMENTO)		ANOS SEQUINTE		
													TOTAL	DEFINIDO NÃO DEFIN	2014		2015
4.2.3.	0103/0605010201	01	Actividades de Iniciativa Gas Freguesias	ADM DIR.	100.0			2006/01/01	2016/12/31	9.187.408,30	3.459.000,00	3.459.000,00	3.032.000,00	3.032.000,00	3.032.000,00	21.742.408,30	
4.2.3.	0103/0605010203	02	Abertura e Reparação de Estradas e Caminhos Vicinais	ADM DIR.	100.0			2006/01/01	2016/12/31	5.277.015,67	1.000.000,00	1.000.000,00	1.000.000,00	1.000.000,00	1.000.000,00	6.661.833,42	
4.2.3.	0103/0605010206	03	Construção/Resumeração de Zonas Verdes e Áreas de Lazer	ADM DIR.	100.0			2006/01/01	2016/12/31		20.000,00	20.000,00	20.000,00	20.000,00	20.000,00	80.000,00	
4.2.3.	0103/0605010207	04	Arranjos Urbanísticos	ADM DIR.	100.0			2006/01/01	2016/12/31	698.295,70	250.000,00	250.000,00	300.000,00	300.000,00	300.000,00	1.848.295,70	
4.2.3.	0103/0605010208	05	Reparação de Edifícios	ADM DIR.	100.0			2006/01/01	2016/12/31	27.227,00	50.000,00	50.000,00	50.000,00	50.000,00	50.000,00	227.227,00	
4.2.3.	0103/0605010209	06	Aquisição de Terrenos para Fins Sociais e Culturais	ADM DIR.	100.0			2006/01/01	2016/12/31	13.625,00	100.000,00	100.000,00	100.000,00	100.000,00	100.000,00	413.625,00	
4.2.3.	0103/0605010210	07	Aquisição de Terreno Destinado a Parques de Estacionamento	ADM DIR.	100.0			2006/01/01	2016/12/31	20.000,00	100.000,00	100.000,00	100.000,00	100.000,00	100.000,00	420.000,00	
4.2.3.	0103/0605010211	08	Aquisição de Viaturas Destinadas a Transportes Escolares e Idosos	ADM DIR.	100.0			2006/01/01	2016/12/31	1.031.418,03	100.000,00	100.000,00	100.000,00	100.000,00	100.000,00	1.431.418,03	
4.2.3.	0103/0605010212	09	Aquisição de Equipamento de Limpeza Pública e Conservação de Rede Viária	ADM DIR.	100.0			2006/01/01	2016/12/31	368.536,00	50.000,00	50.000,00	50.000,00	50.000,00	50.000,00	568.536,00	
4.2.3.	0103/0605010213	10	Construção de Casas Mortuárias	ADM DIR.	100.0			2006/01/01	2016/12/31	108.153,62	150.000,00	150.000,00	100.000,00	100.000,00	100.000,00	558.153,62	
4.2.3.	0103/0605010214	11	Construção/Beneficiação de Cemitérios	ADM DIR.	100.0			2006/01/01	2016/12/31	151.765,46	500.000,00	500.000,00	50.000,00	50.000,00	50.000,00	801.765,46	
4.2.3.	0103/0605010216	13	Construção/Beneficiação de Sedes de Junta de Freguesia	ADM DIR.	100.0			2006/01/01	2016/12/31	54.110,52	5.000,00	5.000,00	500,00	500,00	500,00	60.610,52	
4.2.3.	0103/0605010218	14	Construção/Beneficiação de Polidesportivos e Outras Instalações	ADM DIR.	100.0			2006/01/01	2016/12/31	189.459,34	50.000,00	50.000,00	50.000,00	50.000,00	50.000,00	389.459,34	
4.2.3.	0103/0605010219	15	Modernização Administrativa	ADM DIR.	100.0			2006/01/01	2016/12/31	9.088,93	15.000,00	15.000,00	25.000,00	25.000,00	25.000,00	99.088,93	
								A TRANSPORTAR ...		20.697.946,99	6.849.000,00	6.849.000,00	5.677.500,00	5.677.500,00	5.677.500,00	44.579.446,99	

(Handwritten signatures and initials)

ENTIDADE		MUNICÍPIO DE PONTE DE LIMA		PLANO DE ACTIVIDADES MUNICIPAL		DOTAÇÕES INICIAIS DO ANO 2013	
----------	--	----------------------------	--	--------------------------------	--	-------------------------------	--

PÁGINA : 7

OBJECTIVO	CÓDIGO DA CLASSIFIC. ECONÓMICA	CÓDIGO/ANO/NÚMERO DO PROJ. ACÇÃO	DESCRIÇÃO	FORMA DE REALIZAÇÃO	PORTE DE FINANCIAMENTO			RESPEM SÁVEL	DATAS		REALIZADO		DESPESAS (PREVISÃO)				TOTAL PREVISTO	
					AC	AA	FC		INICIO	FIM	EX	PAGAM. ATÉ 1-OCT-2012	PAGAM. PREV DE OUT-DEZ	ANO EM CURSO (FINANCIAMENTO)		ANOS SEQUINTE		
														TOTAL	DEFINIDO NÃO DEFIN	2014		2015
A TRANSPORTAR ...													6.849.000,00	6.849.000,00	5.677.500,00	5.677.500,00	5.677.500,00	44.579.446,99
4.2.3.	0103/0805010202 16	2006 16	Construção/beneficição de Parques de Estacionamento	ADV. DIR.	100.0			2006/01/01	2016/12/31	87.999,72		100.000,00	50.000,00	50.000,00	50.000,00	337.999,72		
4.2.3.	0103/0405010201 18	2006 19	Actividades de âmbito Social, Cultural e Educativo	ADV. DIR.	100.0			2006/01/01	2016/12/31	1.084.682,75		250.000,00	250.000,00	250.000,00	250.000,00	2.084.682,75		
4.2.3.		19	Projetos de Mobilidade Sócio-Educativa	ADV. DIR.	100.0			2009/01/01	2016/12/31			1.000,00	500,00	500,00	500,00	2.500,00		
4.2.3.	0103/0405010205 19	2009 2										500,00						
4.2.3.	0103/0805010222 19	2009 2										500,00						
TOTAL GERAL												7.200.000,00	7.200.000,00	5.978.000,00	5.978.000,00	5.978.000,00	47.004.629,46	

FASES DE EXECUÇÃO

- 0 - NÃO INICIADA
- 1 - COM PROJECTO TÉCNICO
- 2 - ADJUDICADA
- 3 - EXECUÇÃO FÍSICA ATÉ 50%
- 4 - EXECUÇÃO FÍSICA SUPERIOR A 50%
- 9 - CONCLUÍDA
- P -

ORGÃO EXECUTIVO
Em 16 de ~~Outubro~~ de 2012

Amel Maria L. Silva
Estela Susana de Roche Almeida
Filipe Agostinho Cruz Viana
travessa da Estrela
Av. João Quaresma, 130

ORGÃO DELIBERATIVO
Em 22 de Dezembro de 2012

António Pereira
Fernanda Aguiar de Azevedo

7. PREVISÃO DOS ENCARGOS ANUAIS A SATISFAZER COM EMPRÉSTIMOS (em euros)

Data	Finalidade	Entidade Credora	Capital	Taxa de juro %		Prazo de amortização	Anos decorridos	Anos que faltar	Encargos do ano		Capital em dívida 31/12/2012
				Inicial	Actual				Amortização	Juros	
27-08-1988	Habitação Social - Arrozeiro 1ª Fase	C.G.D	915.274,06	1,71%	0,51%	25	14	11	38.761,17	1.380,05	492.562,70
10-05-2001	Habitação Social - Freixo	B.E.S	443.875,26	1,89%	2,08%	25	11	14	17.942,82	3.874,53	307.719,88
13-09-2001	SIAAVL - Distribuição água Concelho	B.E.S	125.240,13	1,00%	0,83%	20	11	9	6.958,00	513,37	62.618,13
13-09-2001	R.V.M.P.L - parte IX	B.E.S	257.780,95	1,00%	0,73%	20	11	9	14.322,00	929,94	128.882,95
14-11-2001	Intermédies	C.G.D	997.595,79	1,75%	0,74%	20	11	9	60.975,41	2.883,11	560.544,29
04-12-2002	Habitação Social - Arrozeiro 2ª fase	C.G.D	366.230,34	1,56%	0,72%	25	10	15	17.091,99	1.565,69	267.357,23
			3.135.999,53						156.051,39	11.146,69	1.819.685,18

TERMO DE ENCERRAMENTO

[Handwritten mark]

[Handwritten signature]

Almida

[Handwritten scribble]

[Handwritten scribble]

[Handwritten scribble]

[Handwritten scribbles]

TERMO DE ENCERRAMENTO

ENCERRAMENTO

O presente Orçamento e Opções do Plano e documentos anexos, no total de 98 folhas, devidamente numeradas e rubricadas, foram aprovados em reunião de Câmara Municipal de Ponte de Lima, realizada em 10 de Dezembro de 2012.

O Presidente,

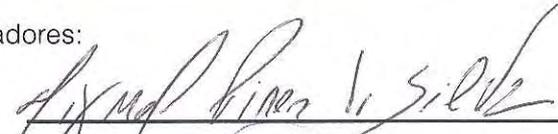
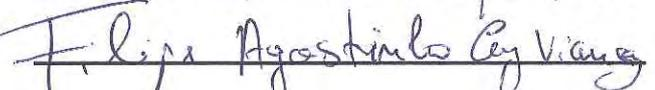
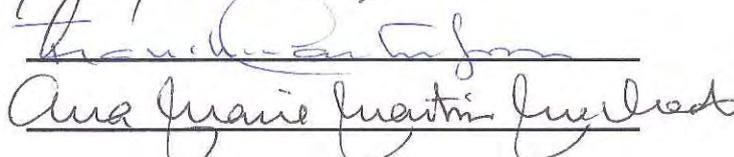

Os Vereadores:

	
<u>Estêvão Susano de Rocha Almeida</u>	<u>Augusto Lima Leal Silva</u>
	
<u>Filipe Agostinho Cay Viana</u>	<u>Ana Maria Freitas Fernandes</u>

_____ //

TERMO DE APROVAÇÃO FINAL

O Orçamento e as Opções do Plano que antecedem mereceram aprovação da Assembleia Municipal em sua sessão do dia 22 de Dezembro de 2012, pelo que ficam todas as suas folhas e anexos rubricadas pelos seus membros que abaixo assinam o presente termo.

O Presidente,

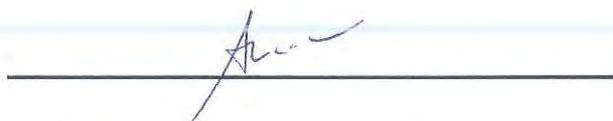

O 1º Secretário

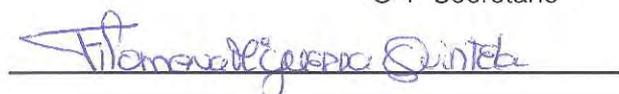

O 2º Secretário

